

EVOLVEO

EasyPhone FD



www.evolveo.com

POPIS TELEFONU

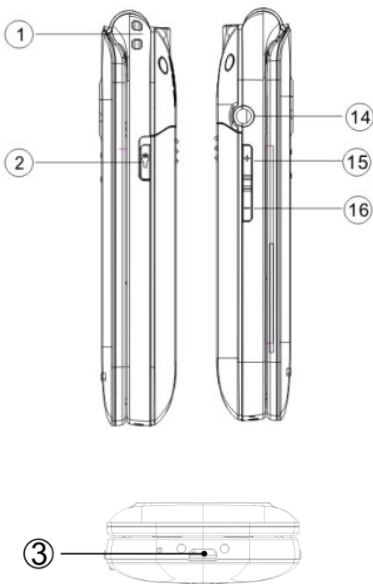

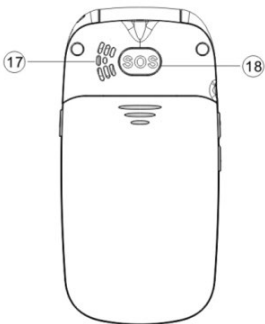
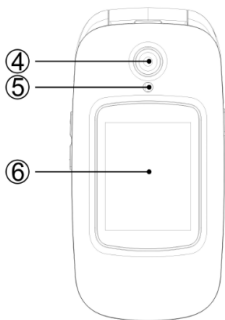

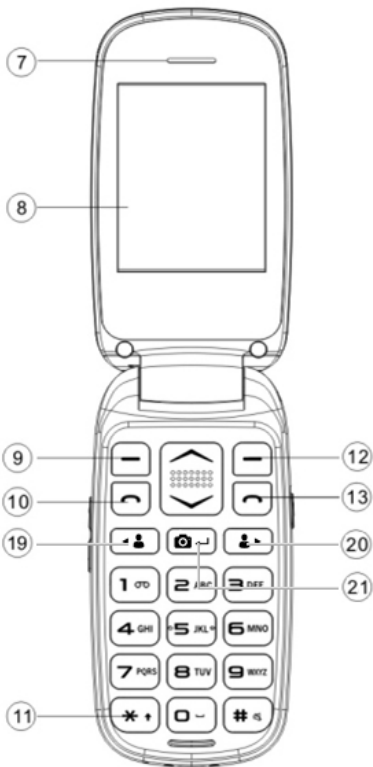

POPIS TLAČÍTEK:

1	Otvor na závěsnou šňůrku	12	Pravé funkční tlačítko
2	Zapnutí/ vypnutí svítilny	13	Konec hovoru / Zapnutí / vypnutí telefonu
3	USB	14	Vstup pro sluchátka
4	Fotoaparát	15	Vol+
5	Svítilna	16	Vol-
6	Přední displej	17	Reproduktor
7	Receiver	18	Tlačítko SOS
8	LCD displej	19	Tlačítko M1 

9	Levé funkční tlačítko	20	Tlačítko M2 
10	Tlačítko volání	21	Tlačítko fotoaparátu 
11	Alfanumerická tlačítka		

TLAČÍTKA	FUNKCE
Levé funkční tlačítko (LFT)	Stisknutím tohoto tlačítka přejdete do nabídky v pohotovostním režimu; Stisknutím tohoto tlačítka spustíte funkci, která se ihned zobrazí v levém dolním rohu displeje.
Pravé funkční	Stisknutím tohoto tlačítka přejdete do seznamu

<p>tlačítko (PFT)</p>	<p>kontaktů v pohotovostním režimu. Stisknutím tohoto tlačítka přejdete zpět do předchozí nabídky. Stisknutím tohoto tlačítka ztišíte přicházející hovor.</p>
<p>Tlačítko volání</p>	<p>Stisknutím tohoto tlačítka zahájíte hovor vybraného telefonního čísla. Stisknutím přijmete příchozí hovor. Stisknutím tlačítka v pohotovostním režimu vstoupíte do historie hovorů.</p>
<p>Tlačítko konec hovoru</p>	<p>Vypnutí telefonu: Delším podržením tlačítka v pohotovostním režimu telefon vypnete. Zapnutí telefonu: Delším podržením tlačítka vypnutý telefon opět zapnete. Stisknutím tohoto tlačítka přejdete zpět do pohotovostního režimu.</p>

	<p>Stisknutím tohoto tlačítka hovor ukončíte.</p>
<p>Navigační kurzor</p>	<p>Stisknutím kurzoru můžete v seznamu funkcí procházet možnosti. V pohotovostním režimu vstoupíte stisknutím kurzoru dolů do fotoaparátu a stisknutím kurzoru nahoru vstoupíte do SMS zpráv. V „záznamníku zvuku“ použijte kurzor „dolů“ pro přehrávání. V režimu „FM rádio“ použijte navigační kurzor pro nastavení hlasitosti. Stisknutím kurzoru můžete procházet vybranou stránku. Při telefonování upravujete hlasitost hovoru stisknutím tlačítka nahoru nebo dolů. Při fotografování slouží k přiblížení a oddálení (zoom).</p>

<p>Tlačítka M1 a M2</p> 	<p>Stisknutím tlačítka zvolíte vybrané možnosti. Delším podržením tlačítka M1/M2 spustíte přednastavené tísňové volání.</p>
<p>Tlačítko fotoaparátu</p> 	<p>V nabídce „Fotoaparát“ tímto tlačítkem fotíte. V nabídce „Nahrávání video“ tímto tlačítkem nahráváte videa. V nabídce „Přehrávání video“ tímto tlačítkem přehráváte videa.</p>
<p>Alfanumerická tlačítka</p>	<p>V pohotovostním režimu umožňují napsat telefonní číslo pro vytočení, v režimu editace pak psaní písmen a číslic.; Dlouhým stisknutím tlačítka „0“ vypnete/zapnete svítilnu.</p>

<p>Tlačítko *</p>	<p>Dvojitým stisknutím tlačítka „*“ v pohotovostním režimu napíšete symbol „+“ pro mezinárodní volání.</p>
<p>Tlačítko #</p>	<p>Stisknutím tlačítka změníte způsob zadávání textu.</p>
<p>Postranní tlačítko</p>	<p>Tlačítko hlasitosti: Úprava hlasitosti při hovoru, při přehrávání videí a zapnutém FM rádiu. Stisknutím tohoto tlačítka nahoru a dolů vybíráte možnost z nabídky. Tlačítko svítilny: zapnutí/vypnutí svítilny.</p>

Slot SIM karty / slot na kartu TF / Pozice baterie – viz obrázek níže:

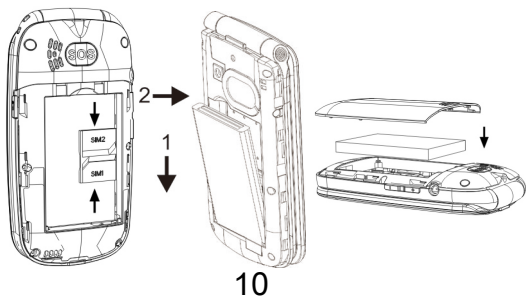

VOLÁNÍ

V pohotovostním režimu zadejte telefonní číslo a stisknutím tlačítka „volání“ zahájíte hovor.

Stisknutím tlačítka konec hovoru ukončíte nebo odmítnete hovor.

ZPRÁVY

Při vstupu do nabídky se zobrazí: Napsat SMS zprávu, Doručené zprávy, Koncepty, K odeslání, Odeslané zprávy a Nastavení zpráv. Kapacita zpráv je dána maximální úložnou kapacitou telefonu a externích SIM karet. Stav paměti SIM karty nebo telefonu je možné zkontrolovat.

MULTIMEDIA

1. Fotoaparát

Stisknutím tlačítka  ↵ lze vestavěným fotoaparátem pořizovat fotografie. Stejným tlačítkem lze také upravovat nastavení fotoaparátu. Čočka fotoaparátu se nachází na zadní straně telefonu a obrazovka funguje jako hledáček. Fotografie jsou ve formátu JPG. Po stažení fotografií do počítače je prohlížejte v příslušném programu. Pokud je kapacita paměti nedostatečná, smažte

některé obrázky nebo jiné soubory ve „Správci souborů“.

Obrázek je možné zobrazit v možnostech fotoaparátu a je možné jej upravit pomocí „Nastavení fotoaparátu“, „Nastavení obrázku“, „Vyvážení bílé“ a „Režim obrázku“.

V nabídce lze vybrat funkci kamery a stisknutím tlačítka  ← spustíte nahrávání videa.

2. Záznam videa

Stisknutím tlačítka fotoaparátu  ← začnete nahrávat video. Délka záznamu závisí na časovém limitu a kapacitě paměťové karty. Po vstupu do nabídky je možné zvolit následující možnosti: Přepnout na kameru, Nastavení kamery, Nastavení videa a Úložiště.

3. Audio přehrávač

Na obrazovce se zobrazí tato legenda: Seznam, Zpátky. V seznamu se zobrazí jména skladem, které jste si nahráli. Zvolením jedné z nich vstoupíte do seznamu: Zvolením možnosti z podrobného seznamu můžete přehrávat, aktualizovat seznam nebo

měnit nastavení. Pokud v seznamu nejsou žádné skladby, vidíte pouze Aktualizovat seznam nebo Nastavení.

Stiskem tlačítka **Nahoru** a **Dolů** nastavte režim přehrávání hudby.

Tlačítka M1 ◀ 👤 / M2 👤 ▶: slouží k samostatnému přepnutí na předchozí nebo další skladbu.

Tlačítko fotoaparátu 📷 ↵: Pro zastavení a přehrávání

Hlasitost: Stisknutím tlačítka hlasitosti lze měnit hlasitost přehrávání.

4. Video

Vstupte do nabídky Video. Stisknutím levého funkčního tlačítka vyberte z možností: Přehrát, Poslat, Přejmenovat, Smazat a Úložiště.

5. FM rádio

Pro poslech rádia, nejprve připojte sluchátka k telefonu. Můžete zvolit následující možnosti:

Stiskem tlačítka fotoaparátu 📷 ↵ rádio zapnete.

Stiskem tlačítka NAHORU-DOLŮ (+/-) upravíte hlasitost.

Stiskem tlačítek M1 ◀ 👤 << a M2 👤 ▶ >> automaticky VYHLEDEJTE stanici.

Seznam stanic: zobrazuje seznam manuálně nebo automaticky vyhledaných stanic.

Manuální vložení: Stanice je možné poslouchat díky manuálnímu vložení frekvence. Tlačítko „*“ funguje jako „.“, pro vložení 89,9 stačí stisknout „8,9, *,9“.

Nastavení: Je možné zapínat/vypínat „Přehrávání na pozadí“ a „Reproduktor“ a upravovat kvalitu zvuku.

Nahrávání: Pomocí funkce „nahrávání“ můžete FM program nahrávat.

NASTAVENÍ

1. Nastavení telefonu

Pomocí této funkce je možné nastavit Datum a čas, Jazyky, Obrazovku a ovládat režim Letadlo a zkratky tlačítek NAHORU/DOLŮ

(+/-).

Obnovení továrního nastavení

Vložte heslo 1234'

2. Nastavení zabezpečení

Pro ochranu osobních údajů můžete nastavit zabezpečení SIM karty nebo telefonu.

3. Nastavení hovorů

Nastavení Dual SIM karty:

Pomocí této funkce je možné upravit režim SIM karty „Dvě SIM karty“, „Pouze SIM karta 1“, „Pouze SIM karta 2“, „Režim Letadlo“.

Čekání hovoru: Aktivujte nebo deaktivujte tuto funkci, vyberte možnost zkontrolovat momentální nastavení této funkce.

Přesměrování hovorů: Zahrnuje pět rozdílných nastavení – Přesměrovat vždy, Přesměrovat, je-li nedostupný, Přesměrovat, když neodpovídá, Přesměrovat, je-li obsazeno a Přesměrovat všechna datová volání. Stisknutím možnosti Zrušit deaktivujete veškerá přesměrování hovorů.

Blokování hovorů: Blokujte čísla, která samy vytáčíte nebo která vám volají.

Pokročilé nastavení:

Auto opakované vytáčení: Po aktivaci této

funkce bude telefon automaticky číslo znovu vytáčet pokaždé, když se hovor přeruší nebo je odmítnut.



Zobrazení doby hovoru: Zobrazí se celkový čas hovoru.

Upozornění na délku hovoru: Režim Upozornění na délku hovoru můžete nastavit jako jednorázové nebo opakované upozornění, pro deaktivaci této funkce vyberte Vypnout.

Režim odpovědi: Vyberte Režim odpovědi.



Upozornění: Funkce vyžaduje částečnou podporu operátora.

4. Rychlé vytáčení

Dlouhým stisknutím tlačítek M1 ◀  / M2  ▶ nastavte telefonní čísla, která lze vytáčet.

Vyberte „Nabídka“ a pomocí tlačítek „nahoru/dolů“ listujte k „Nastavení“.

Vyberte „Rychlé vytáčení“ a stiskněte „OK“, poté zvolte nabídku nastavení M1 a M2 a vyplňte požadované číslo.

Dokončili jste nastavení tlačítek M1 a M2. Poté můžete dlouhým stisknutím tlačítka M1 ◀  nebo M2  ▶ zavolat na číslo, které jste

pro tato tlačítka nastavili.

Nastavte alfanumerická tlačítka 2-9: Je možné zde nastavit a uložit 8 čísel pro rychlé vytáčení, která odpovídají číslům 2-9.

Po aktivaci Rychlého vytáčení v pohotovostním režimu stiskněte a podržte jedno z 8 alfanumerických tlačítek a telefon vytočí odpovídající telefonní číslo ze seznamu rychlého vytáčení.

5. SOS nastavení

Můžete jej zapnout/vypnout, nastavit číslo a znění SMS zprávy.

SOS nastavení: Vyberte

„Nabídka“ → „Nastavení“ → „SOS

Nastavení“, nastavte „Stav“ na

„Zapnuto“ a poté na čísla 1-5 nastavte SOS číslo. Můžete také nastavit znění zprávy.

Postup: Pokud je SOS nastavené, delším podržením tlačítka SOS spustíte funkci SOS, která bude probíhat následovně:

Zazní hlasitý poplach,

Zároveň bude na všechna čísla tísňového volání zaslána SMS s obsahem: „PROSÍM

O POMOC.“.

Poté započne vytáčení nastavených čísel tísňového volání, každé číslo bude vytočeno třikrát.

SOS bude zastaveno, pokud některá z osob na hovor odpoví, či pokud žádná z osob hovor nepřijme ani po třetím vytočení.

TOOLS (nástroje)

Kalkulačka

Tato funkce nabízí různé funkce kalkulačky včetně plus, mínus, násobení a dělení.

Bluetooth

Bluetooth můžete vypnout nebo zapnout. Bluetooth: lze jej zapnout a poté vyhledat zařízení Bluetooth, lze jej spárovat s jiným zařízením a používat společně. S Bluetooth lze také nastavit úložiště, zvukovou cestu atd.

TELEFONNÍ SEZNAM

V telefonním seznamu telefonu je možné uložit až 250 telefonních čísel, kapacita kontaktů na SIM kartě závisí na provozovateli sítě, pro její zjištění se obraťte na místního

provozovatele.

ZÁZNAMY HOVORŮ

Z hlavní nabídky vstoupíte do Záznamu hovorů, kde se zobrazí zmeškané hovory / volaná čísla / příchozí hovory / odmítnuté hovory a záznamy o čase hovorů.

ZÁZNAMNÍK ZVUKU

Vstupte do záznamníku zvuku, stiskem tlačítka NABÍDKA vyberte Nový záznam a můžete zvolit jednu z níže uvedených možností: Nový záznam, Přehrát, Seznam.

SNÍMEK

Pomocí této funkce můžete vybrat jakýkoliv obrázek a stisknutím levého tlačítka zvolte následující možnosti: Zobrazit, Možnost zobrazení, Poslat, Použít jako, Přejmenovat, Smazat, Seřadit dle, Smazat všechny soubory, Úložiště a Informace o obrázku.

KALENDÁŘ

V kalendáři lze zobrazit datum, přidat událost, smazat událost atd.

BUDÍK

V budíku lze nastavit 3 budíky s opakováním,

odložení nebo typem upozornění.

REŽIMY

Tento mobilní telefon nabízí několik režimů. Můžete si vybrat nebo upravit režim a aktivovat jej. Dostupné jsou tyto možnosti:

Normální

Tichý

Jednání

Uvnitř

Venku

MÉ SOUBORY

Správce souborů spravuje soubory v telefonu a na externí paměťové kartě. V této nabídce můžete spravovat obrázky, MP3 soubory a další složky této nabídky.

Audio – složka Audio

Fotografie – složka Fotografie

Video – složka Video

Záruka se NEVZTAHUJE na:

- Nainstalování jiného firmwaru než toho, který byl původně nainstalovaný v EVOLVEO

telefonu.

- Elektromechanické nebo mechanické poškození telefonu způsobené nevhodným používáním (např. prasklý displej, prasklý přední nebo zadní kryt telefonu, poškozený napájecí microUSB konektor, slot pro SIM kartu, slot pro microSDHC kartu, vstup pro sluchátka apod.)
- Poškození reproduktoru a sluchátek způsobené kovovými částicemi.
- Poškození přírodními vlivy jako oheň, voda, statická elektřina, vysoká teplota.
- Poruchy způsobené běžným opotřebením.
- Škody způsobené opravami prováděnými nekvalifikovanou osobou
- Firmware telefonu, pokud vyžaduje aktualizaci kvůli změnám parametrů mobilní sítě.

- Poruchy mobilní sítě
- Baterii, pokud si po 6 a více měsících nezachová původní kapacitu (záruka na kapacitu baterie je 6 měsíců).
- Úmyslné poškození.

Záruční a pozáruční servis

Opravy a servis je možné provádět pouze v autorizovaném servisním místě pro výrobky EVOLVEO (více na www.evolveo.com), jinak můžete mobilní telefon poškodit a přijít o záruku.



Likvidace: Symbol přeškrtnutého kontejneru na výrobku, v přiložené dokumentaci či na obalech znamená, že ve státech Evropské Unie musí být veškerá

elektrická a elektronická zařízení, baterie a akumulátory po skončení jejich životnosti likvidovány odděleně v rámci tříděného odpadu. Nevyhazujte tyto výrobky do netříděného komunálního odpadu.



PROHLÁŠENÍ O SHODĚ

Tímto společnost Abacus Electric, s.r.o. prohlašuje, že telefon EVOLVEO EasyPhone FD splňuje požadavky norem a předpisů, které jsou relevantní pro daný typ zařízení.

Plné znění Prohlášení o shodě naleznete na <ftp://ftp.evolveo.com/ce>

Dovozce / Dovožca / Importer / Importőr

Abacus Electric, s.r.o.

Planá 2, 370 01, Česká republika

Výrobce / Výrobca / Manufacturer / Gyártó

Naxya Limited

No. 5, 17/F Bonham Trade Centre, 50

Bonham Strand, Sheung Wan, Hong Kong

Vyrobeno v Číně

Copyright © Abacus Electric, s.r.o.

www.evolveo.com

www.facebook.com/EvolveoCZ

Všechna práva vyhrazena.

Vzhled a technická specifikace výrobku se mohou změnit bez předchozího upozornění.

POPIS TELEFÓNU

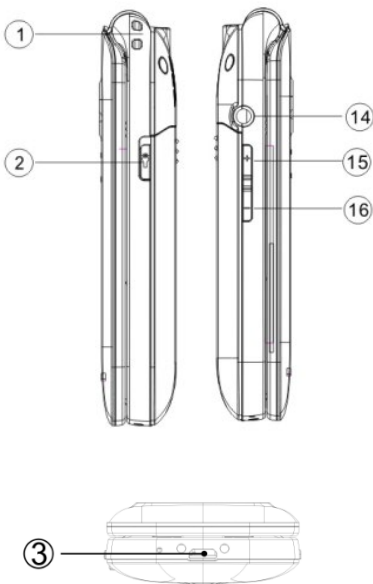

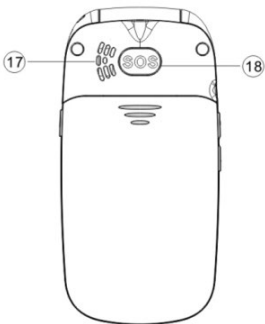
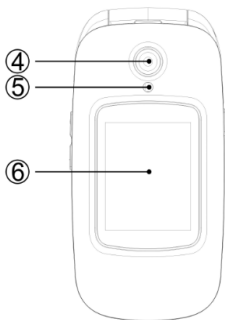

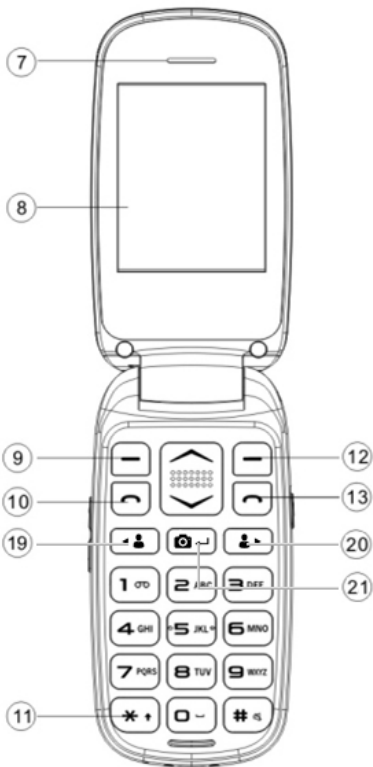

POPIS TLAČIDIEL:



1	Otvor pre závesnú šnúрку	12	Pravé funkčné tlačidlo
2	Zapnutie/ vypnutie svietidla	13	Koniec hovoru / Zapnutie / vypnutie telefónu
3	USB	14	Vstup pre slúchadlá
4	Fotoaparát	15	Vol+
5	Svetlo	16	Vol-
6	Predný displej	17	Reproduktor
7	Receiver	18	Tlačidlo SOS
8	LCD displej	19	Tlačidlo M1

			
9	Ľavé funkčné tlačidlo	20	Tlačidlo M2 
10	Tlačidlo volania	21	Tlačidlo fotoaparátu 
11	Alfanumerické tlačidlá		

TLAČIDLÁ	FUNKCIE
Ľavé funkčné tlačidlo (LFT)	Stlačením tohto tlačidla prejdete do ponuky v pohotovostnom režime; Stlačením tohto tlačidla spustíte funkciu, ktorá sa ihneď zobrazí v ľavom dolnom rohu displeja.

<p>Pravé funkčné tlačidlo (PFT)</p>	<p>Stlačením tohto tlačidla prejdete do zoznamu kontaktov v pohotovostnom režime. Stlačením tohto tlačidla prejdete späť do predchádzajúcej ponuky. Stlačením tohto tlačidla stíšite prichádzajúci hovor.</p>
<p>Tlačidlo volania</p>	<p>Stlačením tohto tlačidla začnete hovor vybraného telefónneho čísla. Stlačením prijmete prichádzajúci hovor. Stlačením tlačidla v pohotovostnom režime vstúpite do histórie hovorov.</p>
<p>Tlačidlo koniec hovoru</p>	<p>Vypnutie telefónu: Dlhším podržaním tlačidla v pohotovostnom režime telefón vypnete. Zapnutie telefónu: Dlhším podržaním tlačidla vypnutý telefón opäť zapnete. Stlačením tohto tlačidla</p>

	<p>prejdete späť do pohotovostného režimu. Stlačením tohto tlačidla hovor ukončíte.</p>
<p>Navigačný kurzor</p>	<p>Stlačením kurzora môžete v zozname funkcií prechádzať možnosťami. V pohotovostnom režime vstúpite stlačením kurzora dolu do fotoaparátu a stlačením kurzora nahor vstúpite do SMS správ. V „záznamníku zvuku“ použite kurzor „dolu“ pre prehrávanie. V režime „FM rádio“ použite navigačný kurzor pre nastavenie hlasitosti. Stlačením kurzora môžete prechádzať vybranou stránkou. Pri telefonovaní upravujete hlasitosť hovoru stlačením tlačidla nahor a nadol. Pri fotografovaní slúži na priblíženie a oddialenie (zoom).</p>

<p>Tlačidlá M1 a M2</p> 	<p>Stlačením tlačidla zvolíte vybrané možnosti. Dlhším podržaním tlačidla M1/M2 spustíte prednastavené tiesňové volanie.</p>
<p>Tlačidlo fotoaparátu</p> 	<p>V ponuke „Fotoaparát“ týmto tlačidlom fotíte. V ponuke „Video“ týmto tlačidlom nahrávate videá. V ponuke „Video“ týmto tlačidlom prehrávate videá.</p>
<p>Alfanumerické tlačidlá</p>	<p>V pohotovostnom režime umožňujú napísať telefónne číslo pre vytočenie, v režime editácie písanie písmen a číslíc.; Dlhým stlačením tlačidla „0“ vypnete/zapnete svietidlo.</p>
<p>Tlačidlo *</p>	<p>Dvojitým stlačením tlačidla „*“ v pohotovostnom režime napíšete symbol „+“ pre medzinárodné volanie.</p>

Tlačidlo #	Stlačením tlačidla zmeníte spôsob zadávania textu.
Bočné tlačidlo	Tlačidlo hlasitosti: Úprava hlasitosti pri hovore, pri prehrávaní videí a zapnutom FM rádiu. Stlačením tohto tlačidla nahor a nadol vyberáte možnosť z ponuky. Tlačidlo svetidla: zapnutie/vypnutie svetidla.

Slot SIM karty / slot pre kartu TF / Pozícia batérie – pozri obrázok nižšie:

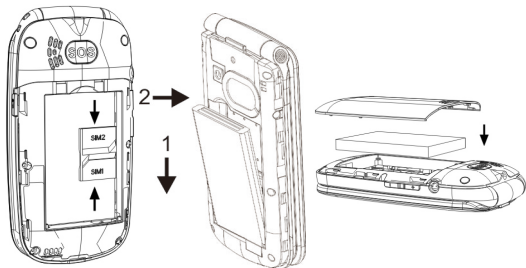

VOLANIE

V pohotovostnom režime zadajte telefónne číslo a stlačením tlačidla „volanie“ začnite hovor.

Stlačením tlačidla koniec hovoru ukončíte alebo odmietnete hovor.

SPRÁVY

Pri vstupe do ponuky sa zobrazí: Napísať SMS správu, Doručené správy, Koncepty, Na odoslanie, Odoslané správy a Nastavenie správ. Kapacita správ je daná maximálnou úložnou kapacitou telefónu a externých SIM kariet. Stav pamäte SIM karty alebo telefónu je možné skontrolovať.

MULTIMÉDIÁ

1. Fotoaparát

Stlačením tlačidla  ↵ možno vstavaným fotoaparátom vyhotoviť fotografie. Rovnakým tlačidlom možno upravovať nastavenie fotoaparátu. Šošovka fotoaparátu sa nachádza na zadnej strane telefónu a obrazovka funguje ako hľadáčik. Fotografie sú vo formáte JPG. Po stiahnutí fotografií do počítača ich prezeraťte v príslušnom programe. Ak je kapacita pamäte

nedostatočná, vymažte niektoré obrázky alebo iné súbory v „Správcovi súborov“.

Obrázok možno zobrazíť v možnostiach fotoaparátu a upraviť ho pomocou „Nastavenie fotoaparátu“, „Nastavenie obrázka“, „Vyváženie bielej“ a „Režim obrázka“.

V ponuke možno vybrať funkciu kamery a stlačením tlačidla  ← spustiť nahrávanie videa.

2. Záznam videa



Stlačením tlačidla fotoaparátu  ← sa začne nahrávať video. Dĺžka záznamu závisí od časového limitu a kapacity pamäťovej karty. Po vstupe do ponuky možno zvoliť nasledujúce možnosti: Prepnúť na kameru, Nastavenie kamery, Nastavenie videa a Úložisko.

3. Audioprehrávač

Na obrazovke sa zobrazí táto legenda: Zoznam, Späť. V zozname sa zobrazia mená skladieb, ktoré ste nahrali. Zvolením jednej z nich vstúpite do zoznamu: Zvolením možnosti z podrobného zoznamu môžete

prehrávať, aktualizovať zoznam alebo meniť nastavenie. Ak v zozname nie sú žiadne skladby, vidíte iba Aktualizovať zoznam alebo Nastavenie.

Stlačením tlačidla **Nahor** a **Nadol** nastavíte režim prehrávania hudby.

Tlačidlá M1 ◀  / M2  ▶: slúžia na samostatné prepnutie na predchádzajúcu alebo nasledujúcu skladbu.

Tlačidlo fotoaparátu  ↵ Pre zastavenie a prehrávanie

Hlasitosť: Stlačením tlačidla hlasitosti možno meniť hlasitosť prehrávania.

4. Video

Vstúpte do ponuky Video. Stlačením ľavého funkčného tlačidla vyberte z možností: Prehrať, Poslať, Premenovať, Vymazať a Úložisko.

5. FM rádio

Na počúvanie rádia, najprv pripojte slúchadlá k telefónu. Môžete zvoliť nasledujúce možnosti:

Stlačením tlačidla fotoaparátu   rádio zapnete.

Stlačením tlačidla NAHOR-NADOL (+/-) upravíte hlasitosť.

Stlačením tlačidiel M1   **a M2**   automaticky VYHLÁDÁTE stanicu.

Zoznam staníc: zobrazuje zoznam manuálne alebo automaticky vyhládaných staníc.

Manuálne vloženie: Stanicu možno počúvať vďaka manuálnemu vloženiu frekvencie. Tlačidlo „*“ funguje ako „.“, pre vloženie 89,9 stačí stlačiť „8,9, *,9“.

Nastavenie: Možno zapínať/vypínať „Prehrávanie na pozadí“ a „Reproduktor“ a upravovať kvalitu zvuku.

Nahrávanie: Pomocou funkcie „nahrávanie“ môžete FM program nahrávať.

NASTAVENIE

1. Nastavenie telefónu

Pomocou tejto funkcie možno nastaviť

Dátum a čas, Jazyky, Obrazovku a ovládať režim Lietadlo a skratky tlačidiel NAHOR/NADOL (+/-).

Obnovenie továrenského nastavenia

Vložte heslo 1234'

2. Nastavenie zabezpečenia

Pre ochranu osobných údajov môžete nastaviť zabezpečenie SIM karty alebo telefónu.

3. Nastavenie hovorov

Nastavenie Dual SIM karty:

Pomocou tejto funkcie možno upraviť režim SIM karty „Dve SIM karty“, „Iba SIM karta 1“, „Iba SIM karta 2“, „Režim Lietadlo“.

Čakanie na hovor: Aktivujte alebo deaktivujte túto funkciu, vyberte možnosť skontrolovať momentálne nastavenie tejto funkcie.

Presmerovanie hovorov: Zahŕňa päť rozdielnych nastavení – Presmerovať vždy, Presmerovať, ak je nedostupný, Presmerovať, ak nezodpovedá, Presmerovať, ak je obsadené a Presmerovať všetky dátové volania. Stlačením možnosti Zrušiť deaktivujete všetky presmerovania

hovorov.

Blokovanie hovorov: Blokujte čísla, ktoré samy vytáčate alebo ktoré vám volajú.

Pokročilé nastavenie:

Auto opakované vytáčanie: Po aktivácii tejto funkcie bude telefón automaticky znovu vytáčať číslo, ak sa hovor preruší alebo je odmietnutý.



Zobrazenie doby hovoru: Zobrazí sa celkový čas hovoru.

Upozornenie na dĺžku hovoru: Režim Upozornenie na dĺžku hovoru môžete nastaviť ako jednorazové alebo opakované upozornenie, pre deaktiváciu tejto funkcie vyberte Vypnúť.

Režim odpovede: Vyberte Režim odpovede.

Upozornenie: Funkcia vyžaduje čiastočnú podporu operátora.



4. Rýchle vytáčanie

Dlhým stlačením tlačidiel M1 ◀  / M2  ▶ nastavíte telefónne čísla, ktoré možno vytáčať.

Vyberte „Ponuku“ a pomocou tlačidiel „nahor/nadol“ listujte k „Nastaveniu“.

Vyberte „Rýchle vytáčanie“ a stlačte „OK“.

potom zvolíte ponuku nastavenie M1 a M2 a vyplňte požadované číslo.

Dokončili ste nastavenie tlačidiel M1 a M2. Potom môžete dlhým stlačením tlačidla M1 ◀  alebo M2  ▶ zavolať na číslo, ktoré ste pre tieto tlačidlá nastavili.

Nastavte alfanumerické tlačidlá 2-9: Tu možno nastaviť a uložiť 8 čísel pre rýchle vytáčanie, ktoré zodpovedajú číslam 2-9.

Po aktivácii Rýchleho vytáčania v pohotovostnom režime stlačte a podržte jedno z 8 alfanumerických tlačidiel a telefón vytočí príslušné telefónne číslo zo zoznamu rýchleho vytáčania.

5. SOS nastavenie

Môžete ho zapnúť/vypnúť, nastaviť číslo a znenie SMS správy.

SOS nastavenie: Vyberte

„Ponuka“ → „Nastavenie“ → „SOS

Nastavenie“, nastavte „Stav“ na

„Zapnuté“ a potom pre čísla 1-5 nastavte

SOS číslo. Môžete nastaviť aj znenie správy.

Postup: Ak je SOS nastavené, dlhším podržaním tlačidla SOS spustíte funkciu SOS,

ktorá bude prebiehať nasledovne:

Zaznie hlasný poplach,

Zároveň sa na všetky čísla tiesňového volania pošle SMS s obsahom: „PROSÍM O POMOC.“.

Potom sa začne vytáčanie nastavených čísel tiesňového volania, každé číslo bude vytočené trikrát.

SOS bude zastavené, ak niektorá z osôb na hovor odpovie, alebo ak žiadna z osôb hovor neprijme ani po treťom vytočení.

TOOLS (nástroje)

Kalkulačka

Táto funkcia ponúka rôzne funkcie kalkulačky vrátane plus, mínus, násobenia a delenia.

Bluetooth

Bluetooth môžete vypnúť alebo zapnúť.

Bluetooth: možno ho zapnúť a potom vyhľadať zariadenie Bluetooth, možno ho spárovať s iným zariadením a používať spoločne. S Bluetooth možno nastaviť aj úložisko, zvukovú cestu atď.

TELEFÓNNY ZOZNAM

V telefónnom zozname telefónu možno uložiť až 250 telefónnych čísel, kapacita kontaktov na SIM karte závisí od prevádzkovateľa siete, pre jej zistenie sa obráťte na miestneho prevádzkovateľa.

ZÁZNAMY HOVOROV

Z hlavnej ponuky vstúpite do Záznamu hovorov, kde sa zobrazia zmeškané hovory / volané čísla / prichádzajúce hovory / odmietnuté hovory a záznamy o čase hovorov.

ZÁZNAMNÍK ZVUKU

Vstúpte do záznamníka zvuku, stlačením tlačidla PONUKA vyberte Nový záznam a môžete zvoliť jednu z nižšie uvedených možností: Nový záznam, Prehrať, Zoznam.

SNÍMKA

Pomocou tejto funkcie môžete vybrať akýkoľvek obrázok a stlačením ľavého tlačidla zvolíte nasledujúce možnosti: Zobrazit', Možnosť zobrazenia, Poslať, Použiť ako, Premenovať, Vymazať, Zoradiť podľa, Vymazať všetky súbory, Úložisko

a Informácie o obrázku.

KALENDÁR

V kalendári možno zobrazit' dátum, pridať udalosť, vymazať udalosť atď.

BUDÍK

V budíku možno nastaviť 3 budíky s opakovaním, odložením alebo typom upozornenia.

REŽIMY

Tento mobilný telefón ponúka niekoľko režimov. Môžete si vybrať alebo upraviť režim a aktivovať ho. Dostupné sú tieto možnosti:

Normálny
Tichý
Rokovanie
Vnútri
Vonku

MOJE SÚBORY

Správca súborov spravuje súbory v telefóne a na externej pamäťovej karte. V tejto ponuke môžete spravovať obrázky, MP3 súbory a ďalšie zložky tejto ponuky.

Audio – zložka Audio

Fotografie – zložka Fotografie

Videá – zložka Videá

Záruka sa NEVZŤAHUJE na:

- Inštalovanie iného firmware než toho, ktorý bol pôvodne nainštalovaný v EVOLVEO telefóne.
- Elektromechanické alebo mechanické poškodenie telefónu spôsobené nevhodným používaním (napr. prasknutý displej, prasknutý predný alebo zadný kryt telefónu, poškodený napájací microUSB konektor, slot pre SIM kartu, slot pre microSDHC kartu, vstup pre slúchadlá a pod.)
- Poškodenie reproduktora a slúchadiel spôsobené kovovými časťami.
- Poškodenie prírodnými vplyvmi ako oheň, voda, statická elektrina, vysoká teplota.

- Poruchy spôsobené bežným opotrebením.
- Škody spôsobené opravami vykonanými nekvalifikovanou osobou
- Firmware telefónu, ak vyžaduje aktualizáciu kvôli zmenám parametrov mobilnej siete.
- Poruchy mobilnej siete
- Batériu, ak si po 6 a viac mesiacoch nezachová pôvodnú kapacitu (záruka na kapacitu batérie je 6 mesiacov).
- Úmyselné poškodenie.

Záručný a pozáručný servis

Opravy a servis možno robiť iba v autorizovanom servisnom mieste pre výrobky EVOLVEO (viac na www.evolveo.com), inak môžete mobilný telefón poškodiť a prísť o záruku.



Likvidácia: Symbol preškrtnutého kontajnera na výrobku, v priloženej dokumentácii alebo na obale znamená, že v štátoch Európskej únie musia byť všetky elektrické a elektronické zariadenia, batérie a akumulátory po skončení svojej životnosti likvidované oddelene v rámci triedeného odpadu. Nevyhadzujte tieto výrobky do netriedeného komunálneho odpadu.



VYHLÁSENIE O ZHODE

Týmto spoločnosť Abacus Electric, s.r.o. vyhlasuje, že telefón EVOLVEO EasyPhone FD spĺňa požiadavky noriem a predpisov, ktoré sú relevantné pre daný typ zariadenia.

Plné znenie Vyhlásenia o zhode je na:

<ftp://ftp.evolveo.com/ce>

Dovozce / Dovožca / Importer / Importör

Abacus Electric, s.r.o.

Planá 2, 370 01, Česká republika

Výrobce / Výrobca / Manufacturer / Gyártó

Naxya Limited

No. 5, 17/F Bonham Trade Centre, 50

Bonham Strand, Sheung Wan, Hong Kong

Vyrobené v Číne

Copyright © Abacus Electric, s.r.o.

www.evolveo.com

www.facebook.com/EvolveoCZ

Všetky práva vyhradené.

Vzhľad a technická špecifikácia výrobku sa

môžu zmeniť bez predošlého upozornenia.

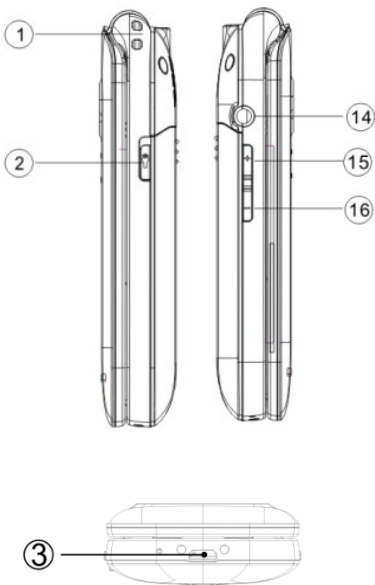

PHONE DESCRIPTIONS

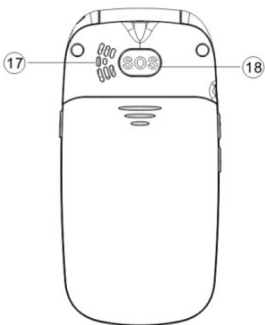
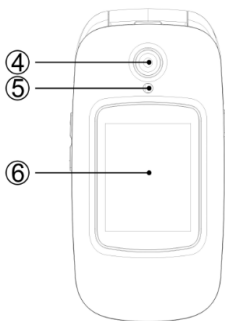

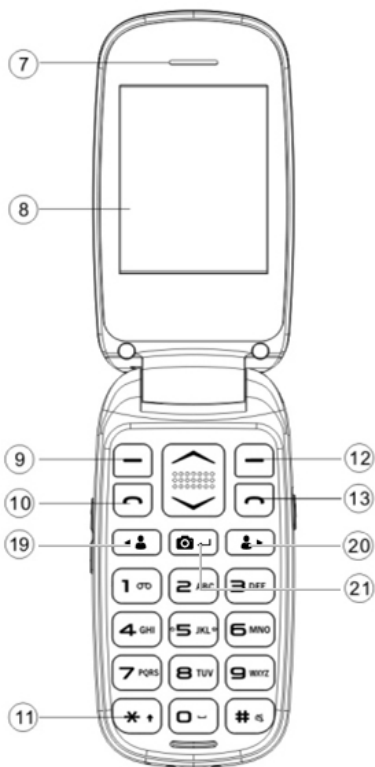





KEYS DESCRIPTIONS :

1	Lanyard hole	12	Right soft key
2	Torch on/off	13	End Call /Power on/off
3	USB	14	Earset Hole
4	Camera	15	Vol+
5	Flashlight	16	Vol-
6	Sub-screen	17	Speaker
7	Receiver	18	SOS key
8	LCD Display	19	M1 key ◀ 
9	Left soft key	20	M2 key  ▶
10	Call key	21	Camera key  ←
11	Keypad		

KEYS	FUNCTIONS
Left soft key (LSK)	Press this key to enter the Menu under standby mode; Press this key to realize the function which display on the left-down corner;
Right soft key (RSK)	Press this key to enter phonebook under standby mode; Press this key to go back to previous menu; Press this key to silent ring tone when receiving a call.
Call key	Press this key to make a call when select a number; Press to answer an receiving call; Press to enter call history under standby mode.
End key	Power Off: Long press to power off under standby mode; Power On: Long press to

	<p>power on if the phone is power off; Press this key to go back to standby mode; Press this key to end a call.</p>
<p>Orientation keys</p>	<p>Press them to scroll the options when browsing a function list; Under standby mode, press down key to enter camera function and press up key to enter SMS function; In "sound recorder", key "down" is "play"; In "FM radio", they adjust volume; Press them to scroll a specified function page; In conversation status, press up or down direction key to tune the sound volume; In "camera" function, it zoom the view.</p>

<p>M1 M2</p> 	<p>It can switch options when press them; Long press M1/M2, to call an emergency call as its setting.</p>
<p>Camera key</p> 	<p>Key “Camera” under camera is the “taking photo” key; Key “Camera” under video recorder is the “recorder” key; Key “Camera” under video player is the “play” key;</p>
<p>Number keys</p>	<p>Dial numbers under standby mode and enter numbers and characters in editing mode; Long press key “0” to switch on/off torch</p>
<p>* Key</p>	<p>Under standby mode, press * key twice to display “+” to call international numbers</p>

# Key	Switch input method under text edit interface.
Side Key	Volume key: Adjust volume in conversation, video player, FM radio; Press up & down to select options in menu; Torch key: on/off torch.

SIM Card slot / TF Card slot / Battery position as below :

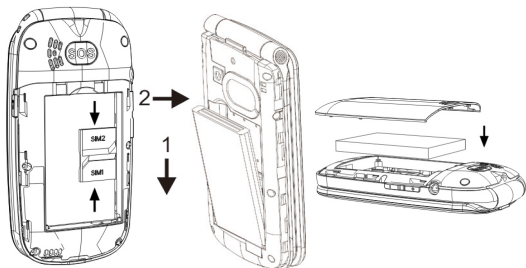

CALL

At Standby, input a phone number and press key “call” to make a call.

To end or reject a receiving call, press the End key.

MESSAGE

Enter this menu, you can view: Write SMS, Inbox, Drafts, Outbox, Sent messages and Messaging settings. The capacity of messages is due to maximum storage capacity built in mobile phone and external SIM cards. And you can check the memory status of the SIM cards or mobile phone.

MULTIMEDIA

1. Camera

Camera supports photographing function, you can take pictures by press Camera key  ↵ with the embedded camera and adjust the camera settings. The camera lens is in the rear side of the mobile phone and the screen is the viewfinder window. The pictures are taken in JPG format. After downloading to PC, please view with appropriate software. If the mobile phone memory is insufficient, please delete certain pictures or other files in

“File manager”.

In the camera options, the pictures can be view and can be set by “Camera settings”, “Image settings”, “White balance”, “Scene mode”.

The “video recorder” function can be switched in the menu and Camera key  ← press to start video record.



2. Video Recorder

Press Camera key  ← to start video recording. The recording time depends on the time limit and the capacity of the memory card. Enter options to perform the following settings: Switch to camera, Camcorder setting, Video settings and Storage.

3. Audio player

The screen of the music player shows the caption: List, Back. Accessing list will show the name of the music that you have downloaded. Selecting one song of them, you can enter into a list: Play, Refresh list and settings by choosing "options" which is under the detailed list. If your detailed list is empty, you can only see Refresh list and Settings.

Press the **Up & Down** to set Music Playing Mode.

M1 ◀  / M2  ▶: to switch to the previous song and the next song separately.

Camera key  ↵ : Pause and Play

Volume: Press the volume keys to change the volume for playing.

4. Video Player

Enter Video player. Press left soft key to enter options: Play, Send, Rename, Delete, and Storage.

5. FM Radio

To use the FM Radio, please insert the earphone first and then listen to it. You can perform the followings operations as your need:

Press Camera Key  ↵ to power-ON.

Press UP-DOWN Key to adjust volume

Press M1 ◀  << **and** M2  >> **for** SEARCH Channel Automatically

Channel list: it list the channel which searched by hand or auto search.

Manual input: A certain channel can be heard by manual input the frequency. Key “*” means “.”, input 89.9, only need to press key “8,9, *,9”.

Settings: “Background play”, “Loudspeaker” can be switch on/off, and audio quality can be adjusted.

Record: The FM program can be record by “record” function.

SETTING

1. Phone settings

In this function, you can set Time and date, Languages, Display, You can set up Flight Mode, and UP/ DOWN key shortcuts.

Restore factory settings:

Input the password ‘1234’

2. Security settings

To protect personal privacy, you can set the SIM security, Phone security.

3. Call Setting

Dual SIM settings :

In this function, you can customize the SIM card open mode among “Dual SIM open”, “Only SIM 1 open”, “Only SIM 2 open”, “Flight mode”.

Call waiting: Open or close this function; choose query to check the current state of it.

Call divert: It includes five different situation, including Divert all voice calls, Divert if unreachable, Divert if no answer, Divert if busy and Divert all data calls; select Cancel all diverts can let all of them deactivated.

Call barring: Restrict the numbers which you will dial or receive.

Advanced settings:

Auto redial: After open this function, the phone will dial the number again

automatically every time when the out call fails or be rejected.

Call time display: Display the total call time.

Call time reminder: You can set the call time reminder mode as Single or periodic; select Off to cancel this function.

Answer mode: You can select Answer Mode



Attention: Parts of the functions need network operator's support.

4. Speed Dial

Setting a phone number which can be called by long press M1 ◀  / M2  ▶.

Select “Menu”, then scroll to “Settings” function by key “up/down”

Select “Speed dial” and press “OK”, then you go to M1/M2 setting menu, fill the related number inside the blank.

You have finished setting M1/M2. After that you can long press M1 ◀  or M2  ▶ to call the related number which setting in M1/M2.

Set number 2-9: There you can edit and save 8 speed dial number which are correspond to the number keys 2-9.

After the speed dial status is On, press and hold one of the 8 speed dial number keys when the phone is in the standby state, the phone will make phone call to the corresponding phone number which has been existed in the speed dial number list.

5. SOS setting

You can switch on/off, setting number, SMS content.

SOS Setting: Select "Menu" → "Settings" → "SOS Setting", set "Status" as "on", then input SOS number in Number 1~5. And you can also set remind messages.

SOS procedure: When SOS status on and long press key "SOS", the SOS function started with below:

A loud emergence alarm will be shouted,

At the same time, a SMS with content "PLS HELP ME." will be sent to all the emergency number;

It will start to call the emergency number one by one, each number will call 3 times;

If somebody answers the call, the SOS will be stopped; or if all the people don't answer the call, it will stop after call all the number 3 times.

TOOLS

Calculator

This function provides the different calculators service including Plus, Minus, Multiplication and Division.

Bluetooth

You can turn on/off Bluetooth.

Bluetooth: you can power on it, and then search the Bluetooth device, you can pair them to operate between them. You also can setting the Bluetooth with storage, audio path, etc.

PHONEBOOK

Phone contact can store up to 250 phone numbers, while SIM cards contact capacity depends on the network operator, please consult the local operator.

CALL LOGS

In the main menu, you can enter call logs to view missed calls/dialed calls/received calls/delete call logs and call timers to view call logs.

SOUND RECORDER

Enter Sound recorder, press key OPTION to Select New Record start recorder, and you can operate below options: New record, Play, List.

IMAGE

With this function, you can select any picture and press left soft key to perform the following operations: View, Browsing style, Send, Use as, Rename, Delete, Sort by, Delete all files, Storage and Image information.

CALENDAR

Calendar can view date, add event, delete event, etc.

ALARM

Alarm can set 3 alarms with repeat, snooze, and alert type.

PROFILES

This mobile phone is provided with several profiles. You can select or customize a profile and activate it. Available options are:

Normal
Silent
Meeting
Indoor
Outdoor

MY FILES

File Manager explores the files in phone and external memory card. In this menu, you can manage the pictures, MP3 files and other folders in this menu.

Audio – Audio folder
Photos – Photo folder
Video – Video folder

The warranty does NOT apply to:

- Installing a different firmware than the one installed in the EVOLVEO phone as original from the factory.
- Electromechanical or mechanical damage to the phone caused by improper use (e.g. broken display, broken front or back cover of the phone, damaged microUSB connector, SIM card slot, microSDHC card slot, headphone jack, etc.).
- Damage to the speaker and headphones caused by metallic particles.
- Damage by natural causes like fire, water, static electricity, high temperatures.
- Defects caused by normal wear and tear.
- Damaged by unauthorized repairs
- Phone's firmware if it requires updating due to changes in mobile network parameters.

- Mobile network malfunctions □ Battery if it does not retain its original capacity after 6 months and more (warranty for battery capacity is for 6 months).
- Intentional damage.

Warranty and post-warranty service

Repairs and servicing may only be carried out in an authorized service centres for EVOLVEO products (see www.evolveo.com), otherwise you may damage your mobile phone and lose the warranty.



Disposal: The symbol of crossed out container on the product, in the literature or on the wrapping means that in the European Union all the electric and electronic products,

batteries and accumulators must be placed into the separate salvage after finishing their lifetime. Do not throw these products into the unsorted municipal waste



DECLARATION OF CONFORMITY

Hereby, the company Abacus Electric, s.r.o. declares that the EVOLVEO EasyPhone FD is in compliance with the requirements of the standards and regulations, relevant for the given type of device.

Find the complete text of Declaration of Conformity at <ftp://ftp.evolveo.com/ce>

Dovozce / Dovožca / Importer / Importőr

Abacus Electric, s.r.o.

Planá 2, 370 01, Czech Republic

Výrobce / Výrobca / Manufacturer / Gyártó

Naxya Limited

No. 5, 17/F Bonham Trade Centre, 50

Bonham Strand, Sheung Wan, Hong Kong

Made in China

Copyright © Abacus Electric, s.r.o.

www.evolveo.com

www.facebook.com/EvolveoCZ

All rights reserved.

Design and specification may be changed
without prior notice.

OPIS TELEFONU

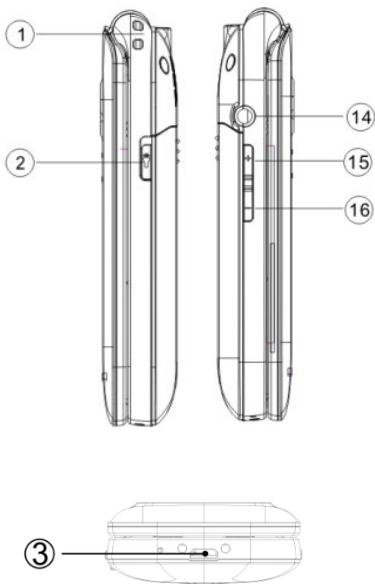

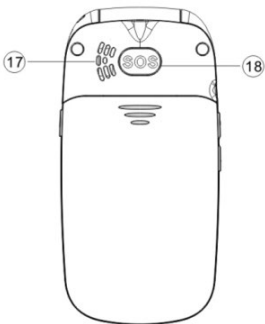
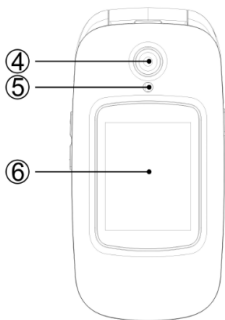

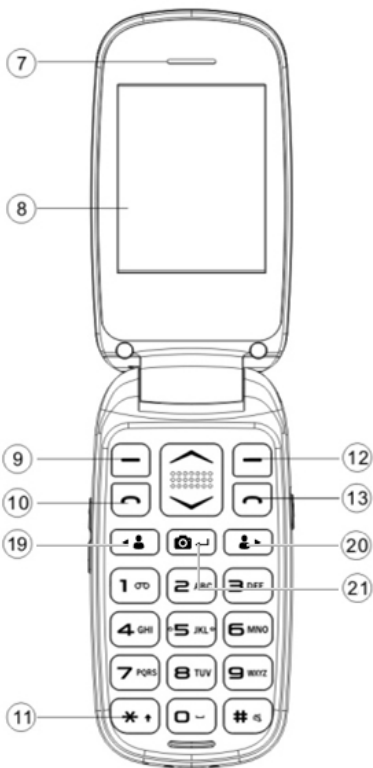



OPIS PRZYCISKÓW:



1	Oczko na sznurek do zawieszania	12	Prawy przycisk funkcyjny
2	Włączenie / wyłączenie latarki	13	Koniec rozmowy / Włączenie / wyłączenie telefonu
3	USB	14	Wyjście słuchawkowe
4	Aparat fotograficzny	15	Vol+
5	Latarka	16	Vol-
6	Ekran zewnętrzny	17	Głośnik
7	Słuchawka	18	Przycisk SOS

8	Ekran LCD	19	Przycisk M1 ◀ 
9	Lewy przycisk funkcyjny	20	Przycisk M2  ▶
10	Przycisk rozmowy	21	Przycisk aparatu fotograficznego ○  ← ↵
11	Przyciski alfanumeryczne		

PRZYCISKI	FUNKCJE
Lewy przycisk	Naciśnięciem przycisku otwiera się menu w trybie

<p>funkcyjny (LPF)</p>	<p>czuwania; Naciśnięcie przycisku spowoduje uruchomienie funkcji, która natychmiast wyświetla się w lewym dolnym narożniku ekranu.</p>
<p>Prawy przycisk funkcyjny (PPF)</p>	<p>Po naciśnięciu przycisku otwiera się lista kontaktów w trybie czuwania. Naciśnięciem przycisku powraca się do poprzedniego menu. Naciśnięcie przycisku wycisza rozmowę przychodzącą.</p>
<p>Przycisk rozmowy</p>	<p>Naciśnięciem przycisku rozpoczyna się połączenie z rozmówcą pod wybranym numerem telefonu. Naciśnięciem odbierasz połączenie przychodzące. Po naciśnięciu przycisku w trybie czuwania otwiera się historia połączeń głosowych.</p>

<p>Przycisk Koniec rozmowy</p>	<p>Wyłączenie telefonu: Naciśnięcie i przytrzymanie przycisku w trybie czuwania wyłącza telefon.</p> <p>Włączenie telefonu: Naciśnięcie i przytrzymanie przycisku spowoduje ponowne włączenie wyłączonego telefonu.</p> <p>Naciśnięciem przycisku powraca się do trybu czuwania.</p> <p>Naciśnięcie przycisku zakończy połączenie głosowe.</p>
<p>Przyciski nawigacyjne</p>	<p>Naciskanie przycisków po otwarciu listy funkcji umożliwia poruszanie się w menu dostępnych opcji.</p> <p>W trybie czuwania, po naciśnięciu strzałki w dół otwiera się menu aparatu fotograficznego, a po naciśnięciu strzałki w górę otwiera się menu wiadomości SMS.</p> <p>W „Rejestratorze dźwięku”</p>

	<p>naciśnięcie strzałki „w dół” włącza odtwarzanie. W trybie „Radio FM” można za pomocą strzałek zmieniać ustawienie głośności. Naciskanie przycisków umożliwia poruszanie się na wybranej stronie. W trakcie rozmowy można za pomocą strzałek zmieniać głośność rozmowy. W trakcie robienia zdjęć przyciski służą do przybliżania i oddalania (zoom).</p>
<p>Przyciski</p> <p>i M2</p>  <p>M1</p> 	<p>Naciśnięciem przycisku wybiera się zaznaczoną opcję. Długie naciśnięcie przycisku M1/M2 spowoduje wybranie wcześniej ustawionego numeru alarmowego.</p>

<p>Przycisk aparatu fotograficznego</p> 	<p>W menu „Aparat fotograficzny” ten przycisk zrobi zdjęcie. W menu „Nagrywanie wideo” ten przycisk rozpoczyna nagrywanie wideo. W menu „Odtwarzanie wideo” ten przycisk rozpoczyna odtwarzanie wideo.</p>
<p>Przyciski alfanumeryczne</p>	<p>W trybie czuwania umożliwiają wpisanie numeru telefonicznego w celu jego wybrania, zaś w trybie wiadomości pisanie liter i cyfr.; Długie naciśnięcie przycisku „0” włącza/wyłącza latarkę.</p>
<p>Przycisk *</p>	<p>Podwójne naciśnięcie przycisku „*” w trybie czuwania wywołuje znak „+” w celu wybrania numeru w formacie międzynarodowym.</p>

<p>Przycisk #</p>	<p>Naciśnięcie przycisku spowoduje zmianę sposobu wprowadzania tekstu.</p>
<p>Przyciski boczne</p>	<p>Przyciski głośności: Służą do zmiany głośności w trakcie rozmowy, podczas odtwarzania plików wideo, oraz włączonego radia FM. Naciskamy przyciski w górę i w dół, aby wybrać opcję z menu. Przycisk latarki: włączenie / wyłączenie latarki.</p>

Gniazdo karty SIM / gniazdo karty TF / Położenie baterii – zob. rysunek poniżej:

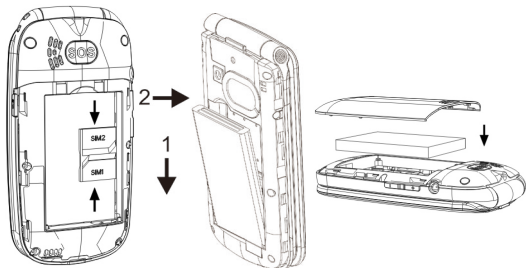

ROZMOWY TELEFONICZNE

W trybie czuwania wpisz numer telefonu i naciśnij przycisk „Rozmowy”, aby rozpocząć rozmowę telefoniczną.

Aby zakończyć lub odrzucić rozmowę, naciśnij przycisk „Koniec rozmowy”.

WIADOMOŚCI SMS

Po otwarciu menu wyświetlają się pozycje: Napisz wiadomość SMS, Odebrane wiadomości, Koncepty, Do wysłania, Wysłane wiadomości i Ustawienia wiadomości. Ilość zapisanych wiadomości jest uzależniona od pojemności pamięci w telefonie oraz na zewnętrznych kartach SIM. Stan pamięci karty SIM lub telefonu można sprawdzić.

MULTIMEDIA

1. Aparat fotograficzny

Naciśnięciem przycisku  ← można zrobić zdjęcie za pomocą wbudowanego aparatu. Tym samym przyciskiem można także zmieniać ustawienia aparatu. Soczewka aparatu fotograficznego znajduje się z tyłu telefonu, a ekran pełni funkcję celownika. Zdjęcia są zapisywane w formacie JPG. Po

przeniesieniu zdjęć do komputera można je przeglądać za pomocą odpowiedniego programu. Gdy zabraknie pamięci, należy usunąć niektóre zdjęcia lub inne pliki, po otwarciu „Menadżera plików”.

Zdjęcie można wyświetlić, używając opcji aparatu fotograficznego, a można go także modyfikować za pomocą funkcji: „Ustawienia aparatu”, „Ustawienia zdjęcia”, „Balans bieli” i „Tryb zdjęcia”.

W menu można wybrać funkcję kamery i rozpocząć nagrywanie wideo po naciśnięciu przycisku  ↩.

2. Nagrywanie wideo



Aby rozpocząć nagrywanie wideo, naciśnij przycisk aparatu  ↩. Długość nagrania zależy od limitu czasowego oraz pojemności karty pamięci. Po otwarciu menu można wybierać spośród następujących opcji: Przełącz na kamerę, Ustawienia kamery, Ustawienia wideo i Typ pamięci.

3. Odtwarzacz audio

Na ekranie wyświetlają się następujące pozycje: Lista, Powrót. Na liście wyświetlają

się nazwy zapisanych przez Ciebie utworów. Po wybraniu jednego z nich otwiera się lista: Po wybraniu opcji ze szczegółowej listy można rozpocząć odtwarzanie, odświeżyć listę albo zmieniać ustawienia. Jeśli na liście nie ma żadnego utworu, wtedy pojawi się tylko Odśwież listę lub Ustawienia.

Za pomocą przycisków **W górę** i **W dół** można ustawić tryb odtwarzania muzyki.

Przyciski M1 ◀  / M2  ▶: służą do przejścia do poprzedniego albo następnego utworu.

Przycisk aparatu fotograficznego

 ←: Zatrzymanie i uruchomienie odtwarzania

Głośność: Naciskaniem przycisku głośności można zmieniać poziom głośności odtwarzanych utworów.

4. Wideo



Otwórz menu Wideo. Poprzez naciśnięcie lewego przycisku funkcyjnego wybierz jedną z opcji: Odtwórz, Wyślij, Zmień nazwę, Usuń i Typ pamięci.

5. Radio FM

Aby móc słuchać radio, należy najpierw podłączyć słuchawki do telefonu. Można wybierać spośród następujących opcji:

Nacisnąć przycisk aparatu fotograficznego  ↵, aby włączyć radio.

Naciskać przyciski W GÓRĘ - W DÓŁ (+/-), aby zmienić głośność.

Naciskać przyciski M1  << i M2  >>, aby automatycznie WYSZUKAĆ stacje radiowe.

Lista stacji: wyświetla listę stacji znalezionych ręcznie bądź automatycznie.

Wprowadzenie ręczne: Istnieje możliwość ręcznego wprowadzenia częstotliwości stacji, której chcemy słuchać. Przycisk „*” pełni rolę „.” – aby wpisać 89,9, wystarczy nacisnąć „8,9, *,9”.

Ustawienia: Można włączyć/wyłączyć „Odtwarzanie w tle” oraz „Głośnik”, jak również dostosowywać jakość dźwięku.

Nagrywanie: Za pomocą funkcji „Nagrywania” można nagrywać program z radia FM.

USTAWIENIA

1. Ustawienia telefonu

Za pomocą tej pozycji można ustawić: Datę i godzinę, Język, Ekran, oraz zarządzać Trybem samolotowym i skrótami klawiszowymi W GÓRĘ / W DÓŁ (+/-).

Przywrócenie ustawień fabrycznych

Wpisz hasło „1234”

2. Ustawienie zabezpieczenia

W celu ochrony danych osobowych można ustawić zabezpieczenie karty SIM lub telefonu.

3. Ustawienia połączeń

Ustawienia karty Dual SIM:

Za pomocą tej pozycji można zmienić tryb karty SIM: „Dwie karty SIM”, „Tylko karta SIM 1”, „Tylko karta SIM 2”, „Tryb samolotowy”.

Połączenie oczekujące: Aktywuj lub dezaktywuj tę funkcję, wybierz opcję sprawdzenia aktualnego ustawienia funkcji.

Przekierowanie połączeń: Obejmuje pięć różnych opcji: Przekieruj wszystkie, Przekieruj, gdy niedostępny, Przekieruj, gdy nie odbiera, Przekieruj, gdy zajęty oraz Przekieruj wszystkie transmisje danych. Naciśnięcie opcji Anuluj dezaktywuje wszystkie przekierowania połączeń.

Blokowanie połączeń: Zablokuj numery albo wybierane przez Ciebie, albo przychodzące.

Ustawienia zaawansowane:

Automatyczne powtarzanie wybierania: Po aktywacji tej funkcji telefon będzie automatycznie wybierał dany numer za każdym razem, gdy połączenie zostanie przerwane albo odrzucone.



Wyświetlenie czasu trwania połączenia: Wyświetla całkowity czas trwania połączenia.

Alarm limitu czasu połączenia: Funkcję Alarm limitu czasu połączenia można ustawić jako ostrzeżenie jednorazowe, albo powtarzające się; aby dezaktywować tę funkcję, wybierz Wyłącz.

Tryb odbierania: Wybierz Tryb odbierania.



Ostrzeżenie: Funkcja wymaga częściowego wsparcia przez operatora.

4. Szybkie wybieranie

Po długim naciśnięciu przycisków M1 ◀  / M2  ▶ można ustawić numery telefoniczne w celu ich szybkiego wybierania.

Wybierz „Menu”, a za pomocą przycisków „w górę / w dół” znajdź pozycję „Ustawienia”.

Wybierz „Szybkie wybieranie” i naciśnij „OK”, następnie wybierz menu ustawień M1 / M2 i wpisz potrzebny numer.

Zakończyłeś ustawianie przycisków M1 i M2. Teraz możesz wybrać numer ustawiony odpowiednio pod przyciskiem M1 ◀  albo M2  ▶ naciskając długo jeden z przycisków M1 / M2.

Ustawienie przycisków alfanumerycznych 2-9: Istnieje możliwość ustawienia i zapisania 8 numerów w celu ich szybkiego wybierania – odpowiednio pod numerami 2 do 9.

Po aktywacji Szybkiego wybierania w trybie czuwania, naciśnij i przytrzymaj jeden z 8 przycisków alfanumerycznych, a telefon wybierze odpowiedni numer telefoniczny z listy szybkiego wybierania.

5. Ustawienie SOS

Funkcję SOS można włączyć/wyłączyć, ustawić numer, oraz treść wiadomości SMS. Procedura ustawienia SOS: Wybierz: „Menu” → „Ustawienia” → „Ustawienia SOS”, pozycję „Stan” zmień na „Włączone” i następnie pod numerami 1 do 5 ustaw numery SOS. Możesz ustawić także treść wiadomości SMS.

Procedura: Jeśli funkcja SOS jest ustawiona, to po długim naciśnięciu przycisku SOS następuje uruchomienie funkcji SOS, co przebiega następująco:

Zabrzmi głośny alarm,

Jednocześnie na wszystkie numery alarmowe zostanie wysłana wiadomość SMS o treści: „PROSZĘ O POMOC.”.

Następnie rozpocznie się wybieranie ustawionych numerów alarmowych, każdy numer zostanie wybrany trzy razy.

SOS zostanie wstrzymany, gdy któraś z osób odbierze połączenie, albo gdy żadna z osób nie odbierze połączenia nawet po trzecim

wybraniu.

NARZĘDZIA

Kalkulator

Ta funkcja oferuje różne możliwości kalkulatora, takie jak dodawanie, odejmowanie, mnożenie i dzielenie.

Bluetooth

Bluetooth można wyłączyć albo włączyć.

Bluetooth: można go uaktywnić i następnie wyszukać urządzenia Bluetooth, można dokonać sparowania z innym urządzeniem i rozpocząć wspólne używanie. Za pomocą Bluetooth można ustawić także typ pamięci do zapisywania danych, ścieżkę audio itd.

KSIĄŻKA TELEFONICZNA

W książce telefonicznej w telefonie można przechowywać aż 250 numerów telefonów, ilość kontaktów na karcie SIM zależy od operatora sieci – aby ją sprawdzić, skontaktuj się z Twoim operatorem.

HISTORIA POŁĄCZEŃ

W menu głównym otwórz Historię połączeń, gdzie można zobaczyć połączenia nieodebrane / wybierane numery /

połączenia przychodzące / połączenia odrzucone, oraz zapisy dotyczące czasu trwania połączeń.

REJESTRATOR DŹWIĘKU

Otwórz rejestrator dźwięku, naciśnij przycisk OPCJE i wybierz Nowy zapis, aby zarejestrować dźwięk; następnie można wybierać spośród opcji: Nowy zapis, Odtworzyć, Lista.

OBRAZEK

Za pomocą tej funkcji można wybrać dowolny obrazek, a po naciśnięciu lewego przycisku wybrać niektórą z poniższych opcji: Wyświetl, Opcje wyświetlania, Wyślij, Użyj jako, Zmień nazwę, Skasuj, Sortuj według, Skasuj wszystkie pliki, Typ pamięci oraz Informacje o obrazku.

KALENDARZ

W kalendarzu można wyświetlić datę, dodać zdarzenie, usunąć zdarzenie itd.

ALARM

W alarmie można ustawić 3 alarmy wraz z powtarzaniem, opóźnieniem lub typem ostrzeżenia.

PROFILE

Telefon komórkowy oferuje kilka profili. Można wybrać albo zmienić profil oraz aktywować go. Dostępne są poniższe opcje:

Normalny

Cichy

Spotkanie

Wewnątrz

Na zewnątrz

MOJE PLIKI

Za pomocą menadżera plików można zarządzać plikami w telefonie, jak również na karcie pamięci. W tym menu można zarządzać obrazkami, plikami MP3 i innymi obecnymi tu katalogami.

Audio – katalog Audio

Zdjęcia – katalog Zdjęć

Wideo – katalog Wideo

Gwarancja NIE OBEJMUJE przypadków:

- Zainstalowania innego oprogramowania sprzętowego niż tego, jakie zainstalowano fabrycznie w telefonie EVOLVEO.
- Elektromechanicznych lub mechanicznych uszkodzeń telefonu spowodowanych przez niewłaściwe użytkowanie (np. pęknięty ekran, pęknięta przednia lub tylna obudowa telefonu, uszkodzone gniazdo zasilania microUSB, gniazdo karty SIM, gniazdo karty microSDHC, wyjście słuchawkowe itp.).
- Uszkodzeń głośnika i słuchawek spowodowanych przez cząstki metalu.
- Uszkodzeń spowodowanych przez działanie sił przyrody, takich jak ogień, woda, elektryczność statyczna, wysokie temperatury.
- Usterek wynikających ze zwykłego zużycia.

- Szkód w następstwie napraw wykonywanych przez osoby nieposiadające odpowiednich kwalifikacji.
- Oprogramowania sprzętowego telefonu, jeżeli wymaga ono aktualizacji ze względu na zmiany parametrów sieci komórkowej.
- Usterek sieci komórkowej.
- Baterii, jeżeli po 6 miesiącach i więcej nie utrzyma ona swojej oryginalnej pojemności (gwarancja na pojemność baterii wynosi 6 miesięcy).
- Zamierzonego uszkodzenia.

Serwis gwarancyjny i pogwarancyjny

Naprawy i serwis mogą być wykonywane jedynie w autoryzowanym punkcie serwisowym dla produktów EVOLVEO (więcej na www.evolveo.com), w przeciwnym

razie istnieje ryzyko uszkodzenia telefonu i utraty gwarancji.



Utylizacja: Symbol przekreślonego pojemnika na produkcie, w załączonej dokumentacji lub na opakowaniach informuje o tym, że w krajach Unii Europejskiej należy wszystkie produkty elektryczne i elektroniczne, baterie i akumulatory utylizować po zakończeniu ich użytkowania oddzielnie, w ramach selektywnej zbiórki odpadów. Nie wolno usuwać tych produktów wraz z nieposortowanymi odpadami komunalnymi.



DEKLARACJA ZGODNOŚCI

Spółka Abacus Electric, s.r.o. niniejszym deklaruje, że telefon EVOLVEO EasyPhone FD jest zgodny z wymaganiami norm i przepisów właściwych dla danego typu urządzeń.

Pełna treść Deklaracji zgodności znajduje się na <ftp://ftp.evolveo.com/ce>

Dovozce / Dovozca / Importer / Importör /
Importer

Abacus Electric, s.r.o.

Planá 2, 370 01, Republika Czeska

Výrobce / Výrobca / Manufacturer / Gyártó /
Producent

Naxya Limited

No. 5, 17/F Bonham Trade Centre, 50
Bonham Strand, Sheung Wan, Hong Kong
Wyprodukowano w Chinach

Chronione prawem autorskim © Abacus
Electric, s.r.o.
www.evolveo.com
www.facebook.com/EvolveoCZ

Wszelkie prawa zastrzeżone.

Wygląd oraz specyfikacja techniczna
produktu mogą ulec zmianie bez
uprzedniego powiadomienia.

A TELEFON LEÍRÁSA

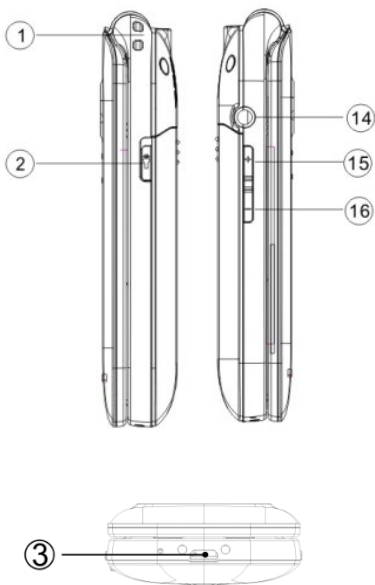

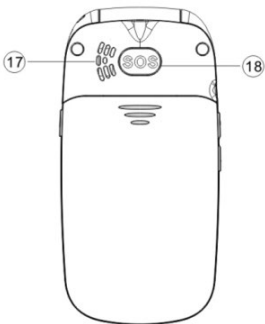
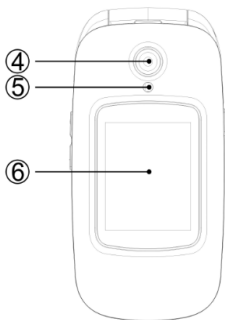

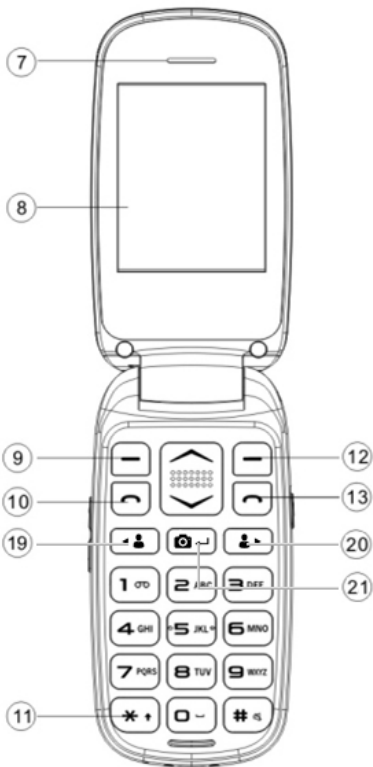





A NYOMÓGOMBOK LEÍRÁSA:



1	Nyílás az akasztózsínór számára	12	Jobb funkciógomb
2	A lámpa bekapcsolása /kikapcsolása	13	A hívás befejezése / A telefon bekapcsolása / kikapcsolása
3	USB	14	Fülhallgató bemenet
4	Fényképezőgép	15	Vol+
5	Lámpa	16	Vol-
6	Előoldali kijelző	17	Hangszóró
7	Receiver	18	SOS gomb

8	LCD-kijelző	19	M1 gomb  
9	Bal funkciógomb	20	M2 gomb  
10	Hívás gomb	21	A fényképezőgép gombja  
11	Alfanumerikus gombok		

GOMBOK	FUNKCIÓK
Bal funkciógomb (BFG)	Ennek a gombnak a megnyomásával belép a menübe készenléti üzemmódban; Ennek a gombnak a megnyomásával elindítja a funkciót, amely azonnal megjelenik a kijelző bal

	alsó sarkában.
Jobb funkciógomb (JFG)	<p>Ennek a gombnak a megnyomásával belép a névjegyzékbe készenléti üzemmódban.</p> <p>Ennek a gombnak a megnyomásával visszalép az előző menübe.</p> <p>Ennek a gombnak a megnyomásával lenémítja a bejövő hívást.</p>
Hívás gomb	<p>Ennek a gombnak a megnyomásával felhívja a kiválasztott telefonszámot. A megnyomásával fogadja a bejövő hívást.</p> <p>Készenléti üzemmódban a gomb megnyomásával belép a hívásnaplóba.</p>
A hívás befejezése gomb	<p>A telefon kikapcsolása: Készenléti üzemmódban a gomb hosszabb nyomva tartásával kikapcsolja a telefont.</p>

	<p>A telefon bekapcsolása: A gomb hosszabb nyomva tartásával visszakapcsolja a kikapcsolt telefont. Ennek a gombnak a megnyomásával visszalép készenléti üzemmódba. Ennek a gombnak a megnyomásával befejezi a beszélgetést.</p>
<p>Navigációs gomb</p>	<p>A gomb megnyomásával lépkedhet a funkciólista opciói között. Készenléti üzemmódban a lefelé gomb megnyomásával lép be a fényképezőgépbe, a felfelé gomb megnyomásával pedig az SMS üzenetekhez jut. A „hangfelvevőben” használja a „lefelé” gombot a lejátszáshoz. „FM rádió” üzemmódban a navigációs gombot a hangerő beállítására használhatja.</p>

	<p>A gomb megnyomásával lépkedhet a kiválasztott oldalon.</p> <p>Telefonálás közben a beszélgetés hangerejét a felfelé vagy a lefelé gombbal módosíthatja.</p> <p>Fényképezés közben közelítésre és távolításra (zoom) szolgálnak.</p>
<p>M1 és M2 gomb</p> 	<p>A gomb megnyomásával kiválaszthatja az egyes opciókat.</p> <p>Az M1/M2 gomb hosszabb nyomva tartásával elindíthatja az előre beállított vészhívást.</p>
<p>A fényképezőgép gombja</p> 	<p>A „Fényképezőgép” menüben ezzel a gombbal fényképezhet.</p> <p>A „Videó” menüben ezzel a gombbal készíthet videofelvételt.</p> <p>A „Videó” menüben ezzel a gombbal játszhat le videofelvételt.</p>

<p>Alfanumerikus gombok</p>	<p>Készenléti üzemmódban lehetővé teszik a hívni kívánt telefonszám beírását, szerkesztés üzemmódban pedig a betűk és számok írását; A „0” gomb hosszú megnyomásával bekapcsolja/kikapcsolja a lámpát.</p>
<p>* gomb</p>	<p>Készenléti üzemmódban a „*” gomb kettős megnyomásával beírhatja a „+” jelet nemzetközi híváshoz.</p>
<p># gomb</p>	<p>A gomb megnyomásával megváltoztatja a szövegbevitel módját.</p>
<p>Oldalsó gomb</p>	<p>Hangerőgomb: A hangerő módosítása beszélgetés, videó lejátszása vagy bekapcsolt FM rádió esetén. A gomb felső vagy alsó részének megnyomásával választhat</p>

a menüből.
Lámpa gomb: a lámpa
be-/kikapcsolása.

**SIM-kártya nyílás / TF-kártya nyílás / Az akkumulátor
helye – lásd az alábbi ábrát:**

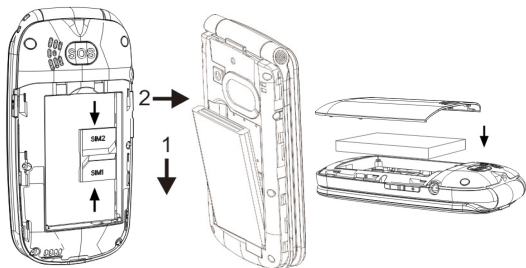

HÍVÁS

Készenléti üzemmódban írja be a telefonszámot, és a „hívás” gomb megnyomásával kezdeményezze a beszélgetést.

A hívás vége gomb megnyomásával befejezheti vagy elutasíthatja a hívást.

ÜZENETEK

A menübe belépve a következő opciók jelennek meg: SMS írása, Bejövő üzenetek, Piszkozatok, Kimenő üzenetek, Elküldött üzenetek és Üzenetbeállítások. Az üzenetek kapacitását a telefon és a külső SIM-kártyák maximális kapacitása határozza meg. A SIM-kártya és a telefon memóriájának állapota ellenőrizhető.

MULTIMÉDIA

1. Fényképezőgép

A  ↵ gomb megnyomásával a beépített fényképezőgéppel fényképeket lehet készíteni. Ugyanazzal a gombbal a fényképezőgép beállításait is módosítani lehet. A fényképezőgép lencséje a telefon hátoldalán található, és a képernyő funkcionál keresőként. A fényképek JPG

formátumban vannak. Miután a fényképeket feltöltötte a számítógépbe, a megfelelő programban nézheti meg őket. Ha nincs elég memória, töröljön ki néhány képet vagy más állományt a „Fájlkezelőben”.

A képet a fényképezőgép opciói között lehet megjeleníteni, és a „Fényképezőgép beállításai”, „Kép beállításai”, „Fehéregyensúly” és „Képmód” segítségével lehet módosítani.

A menüben kiválaszthatja a kamera funkciót, és a  ← gomb megnyomásával indíthatja el a videofelvételt.

2. Videofelvétel



A fényképezőgép  ← gombjával kezdhet el videót felvenni. A felvétel hossza az időkorláttól és a memóriakártya kapacitásától függ. A menübe való belépés után a következő opciók közül választhat: Váltás kamerára, A kamera beállításai, A videó beállításai, Tárhely.

3. Audiolejátszó

A képernyőn az alábbi opciók jelennek meg: Lista, Vissza. A lista felsorolja a felvett

zeneszámok címeit. Az egyik szám kiválasztásával belép a listába: A részletes lista opcióinak kiválasztásával lejátszhat, frissítheti a listát vagy módosíthatja a beállításokat. Ha a listában egyetlen zeneszám sincs, csak a Lista frissítése vagy a Beállítások opciót látja.

A **Fel** és **Le** gombbal állítsa be a zenelejátszás üzemmódot.

Az M1 ◀  / M2 gomb  ▶: az előző vagy a következő számra történő közvetlen átugrásra szolgál.

A fényképezőgép gombja  :
Megállításhoz és lejátszáshoz

Hangerő: A hangerőgomb megnyomásával módosíthatja a lejátszás hangerejét.

4. Videó

Lépjen be a Videó menübe. A bal funkciógomb megnyomásával válasszon a következő opciók közül: Lejátszás, Küldés, Átnevezés, Törlés, Tárhely.



5. FM rádió

Rádióhallgatáshoz előbb csatlakoztassa a

fülhallgatót a telefonhoz. Az alábbi opciók közül választhat:

A fényképezőgép gombjának  ↵ megnyomásával kapcsolhatja be a rádiót.

A FEL-LE (+/-) gomb megnyomásával módosíthatja a hangerőt.

Az M1  << és az M2  >> gombok megnyomásával automatikusan KERESSEN állomást.

Csatornalista: megjeleníti a manuálisan vagy automatikusan megkeresett állomások listáját.

Manuális megadás: Az állomásokat a frekvencia manuális megadásával lehet hallgatni. A „*“ gomb szolgál a „“ beírására, a 89,9 megadásához elég a „8,9, *,9“ gombokat megnyomni.

Beállítások: Be- és ki lehet kapcsolni a „Lejátszás a háttérben” és a „Hangszóró” opciókat, és módosítani lehet a hangminőséget.

Felvétel: A „felvétel” funkció segítségével az

FM adást felveheti.

BEÁLLÍTÁSOK

1. A telefon beállításai

Ennek a funkciónak a segítségével beállítható a Dátum és idő, Nyelv, Képernyő, vezérelhető a Repülőgép üzemmód és a FEL/LE (+/-) billentyűparancsok.

A gyári beállítások visszaállítása

Adja meg az 1234' jelszót

2. Biztonsági beállítások

A személyes adatok védelme érdekében beállíthatja a SIM-kártya vagy a telefon biztonságát.

3. Hívásbeállítások

A Dual SIM kártya beállításai:

Ennek a funkciónak a segítségével módosíthatja a SIM-kártya üzemmód beállításait „Két SIM-kártya”, „Csak 1. SIM-kártya”, „csak 2. SIM-kártya”, „Repülőgép üzemmód”.

Hívásvárakoztatás: Aktiválhatja vagy deaktiválhatja ezt a funkciót, válassza a funkció aktuális beállításának ellenőrzését.

Hívásátirányítás: Öt különböző beállítást tartalmaz – Átirányítás mindig, Átirányítás, ha nem vagyok elérhető, Átirányítás, ha nem veszem fel, Átirányítás, ha foglalt vagyok és Minden adathívás átirányítása. A Törlés opció megnyomásával minden hívásátirányítást deaktivál.

Hívás blokkolása: Tiltson le kimenő vagy bejövő számokat.

Haladó beállítások:

Automatikus újrahívás: A funkció aktiválása után a telefon automatikusan újrahívja a számot minden alkalommal, ha a beszélgetés megszakad vagy elutasítják.

A beszélgetés időtartamának megjelenítése: Megjelenik a beszélgetés teljes időtartama.

Figyelmeztetés a hívás hosszára: A Figyelmeztetés a hívás hosszára üzemmódot beállíthatja egyetlen alkalomra vagy ismételt figyelmeztetésre, a funkció deaktiválásához válassza a Kikapcsolás opciót.

Válaszüzemmód: Válassza ki a válaszüzemmódot.

Figyelmeztetés: A funkcióhoz a szolgáltató részleges támogatására van szükség.

4. Gyorstárcsázás

Az M1 ◀👤 / M2 👤▶ gombok hosszú megnyomásával állítsa be azokat a telefonszámokat, amelyeket tárcsázni lehet.

Válassza ki a „Menü” opciót, és a „fel/le” gombokkal lapozzon a „Beállítások” menüpontra.

Válassza ki a „Gyorstárcsázás” opciót és nyomja meg az „OK” gombot, majd válassza ki az M1 és M2 beállításmenüjét, és írja be a kívánt számot.

Ezzel az M1 és M2 gomb beállítása befejeződött. Ezután az M1 ◀👤 vagy az M2 👤▶ gomb hosszú megnyomásával hívhatja azt a számot, amit az adott gombra beállított.

Állítsa be a 2-9 alfanumerikus gombokat: Itt beállíthat és elmenthet 8 számot gyorstárcsázásra a 2-9 gombhoz hozzárendelve.

Miután aktiválta a Gyorstárcsázás készenléti üzemmódban funkciót, tartsa lenyomva a 8 alfanumerikus gomb egyikét, és a telefon tárcsázza a gyorstárcsázás listából a

megfelelő telefonszámot.

5. SOS beállítások

Be- vagy kikapcsolhatja, beállíthat egy számot vagy egy SMS-szöveget.

SOS beállítások: Válassza ki a „Menü” → „Beállítások” → „SOS beállítások” menüpontot, állítsa az „Állapot”-ot „Bekapcsolt”-ra, majd az 1-5 számokra állítson be SOS számot. Beállíthat üzenetszöveget is.

Eljárás: Ha az SOS be van állítva, az SOS gomb hosszabb nyomva tartásával beindíthatja az SOS funkciót, amely a következőképpen működik:

Hangos riasztás hallatszik,

Egyúttal valamennyi vészhívó számra SMS üzenetet küld a készülék az alábbi szöveggel: „SEGÍTSÉGET KÉREK”.

Azután megkezdődik a vészhívásra beállított számok tárcsázása, a készülék minden számot háromszor tárcsáz.

Az SOS leáll, ha valamelyik hívott fél fogadja

a hívást, vagy ha a hívottak egyike sem fogadja a hívást a harmadik tárcsázás után sem.

TOOLS (Eszközök)

Számológép

Ez a funkció különböző számológépes funkciókat tesz lehetővé, köztük összeadást, kivonást, szorzást és osztást.

Bluetooth

A Bluetooth-t be- vagy kikapcsolhatja.

Bluetooth: be lehet kapcsolni, majd másik Bluetooth készüléket keresni, párosítani lehet másik készülékkel, és együtt használni őket. A Bluetooth-szal be lehet állítani tárolóhelyet, hangútvonalat stb.

TELEFONKÖNYV

A telefon telefonkönyvébe 250 számot lehet elmenteni, a SIM-kártyán a névjegyek kapacitása a hálózati szolgáltatótól függ, ennek megállapításáért forduljon a helyi szolgáltatóhoz.

HÍVÁSLISTA

A főmenüből belép a Híváslistába, ahol megjelennek az elmulasztott hívások / hívott

számok / bejövő hívások / elutasított hívások és a mentett hívási időtartamok.

HANGFELVEVŐ

Lépjen be a hangfelvevőbe, a MENÜ gomb megnyomásával válassza ki az Új felvétel opciót, és választhat az alábbiak közül: Új felvétel, Lejátszás, Lista.

FÉNYKÉP

Ennek a funkciónak a segítségével kiválaszthat egy képet, és a bal gomb megnyomásával az alábbi opciók közül választhat: Megjelenítés, Megjelenítési lehetőség, Küldés, Használat mint, Átnevezés, Törlés, Rendezés, Minden fájl törlése, Tárhely és Képinformációk.

NAPTÁR

A naptárban meg lehet jeleníteni a dátumot, hozzá lehet adni vagy törölni eseményt stb.

ÉBRESZTÉS

Az ébresztésben 3 ébresztőórát lehet beállítani, ismétléssel, elhalasztással és figyelmeztetési típussal.

ÜZEMMÓDOK

Ez a telefon több üzemmóddal rendelkezik. Kiválaszthat és módosíthat, valamint aktiválhat egy-egy üzemmódot. Az alábbi opciók érhetőek el:

Normál
Csendes
Tárgyalás
Bent
Kint

SAJÁT FÁJLJAIM

A Fájlkészlő kezeli a telefonban és a külső memóriakártyán lévő állományokat. Ebben a menüben kezelhet képeket, MP3 fájlokat és a menü más mappáit.

Audio – Audio mappa
Fényképek – Fényképek mappa
Videók – Videók mappa

A jótállás NEM VONATKOZIK az

alábbiakra:

- Az EVOLVEO telefonba eredetileg telepített

firmware-től eltérő firmware telepítése.

- A telefon nem megfelelő használatából eredő elektromechanikai vagy mechanikus sérülések (pl. törött kijelző, az előlap vagy a hátlap megkarcolódása, a microUSB tápcsatlakozó, SIM-kártya nyílás, microSDHC kártyanyílás, fülhallgató bemenet sérülése stb.)
- A hangszóró és a fülhallgató fémrészecskék miatti sérülése.
- Természeti hatások, pl. tűz, víz, statikus elektromosság, magas hőmérséklet által okozott sérülések.
- Normál elhasználódásból eredő zavarok.
- Szakképzetlen személy által végzett javítások okozta károk
- A telefon firmware-je, ha a mobilhálózat paramétereiben történő változás miatt kell

frissíteni.

- A mobilhálózat zavarai
- Az akkumulátor, ha 6 vagy több hónap után nem éri el eredeti kapacitását (akkumulátor kapacitására vonatkozó garancia 6 hónap).
- Szándékos rongálás.

Garanciális és garancián túli szerviz

Szervizelést és javítást csak az EVOLVEO termékeire szakosodott szerviz végezhet (részletek a www.evolveo.com oldalon), ellenkező esetben a telefon sérülhet, és elveszhet a jótállás.



Megsemmisítés: Az áthúzott szemétkosár jelzés a terméken, a mellékelt dokumentációban vagy a csomagoláson azt

jelenti, hogy az Európai Unió tagállamaiban minden elektromos és elektronikus berendezést, elemet és akkumulátort élettartama lejártá után szelektíven kell megsemmisíteni. Ne dobja ezeket a termékeket a vegyes háztartási hulladék közé.



MEGFELELŐSÉGI NYILATKOZAT

Az Abacus Electric, s.r.o. vállalat ezúton kijelenti, hogy az EVOLVEO EasyPhone FD telefon megfelel az adott készüléktípusra vonatkozó szabványoknak és előírásoknak.

A Megfelelőségi nyilatkozat teljes szövege megtalálható: <ftp://ftp.evolveo.com/ce>

Dovozce / Dovožca / Importer / Importőr

Abacus Electric, s.r.o.

Planá 2, 370 01, Cseh Köztársaság

Výrobce / Výrobca / Manufacturer / Gyártó

Naxya Limited

No. 5, 17/F Bonham Trade Centre, 50

Bonham Strand, Sheung Wan, Hong Kong

Gyártás helye: Kína

Copyright © ABACUS Electric, s.r.o.

www.evolveo.com

www.facebook.com/EvolveoCZ

Minden jog fenntartva.

A termék külleme és jellemzői előzetes

figyelmeztetés nélkül változhatnak.

ОПИСАНИЕ НА ТЕЛЕФОНА

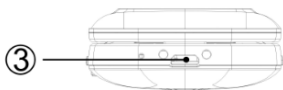
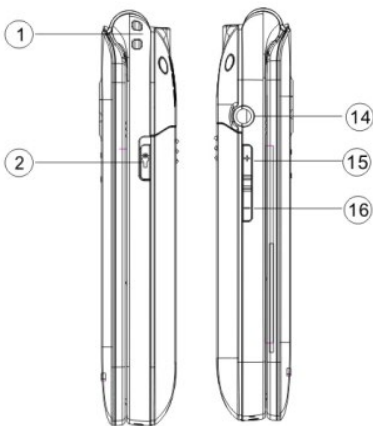

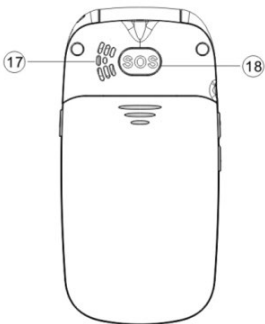
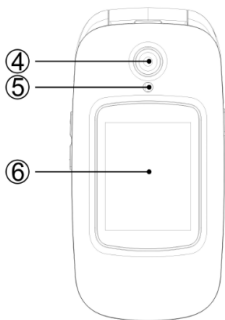

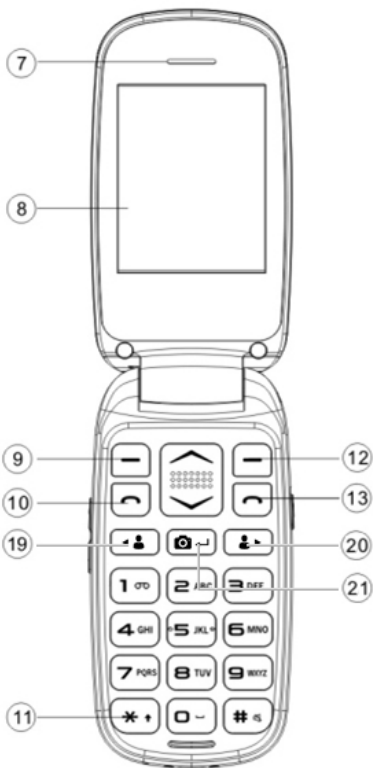

ОПИСАНИЕ НА БУТОНИТЕ:



1	Отвор за окачане на дръжката	12	Десен бутон на функциите
2	Включване/и изключване на фенерчето	13	Край на разговора / Включване / изключване на телефона
3	USB	14	Вход за слушалки
4	Фотоапарат	15	Vol+
5	Фенерче	16	Vol-
6	Преден дисплей	17	Колона
7	Ресивър	18	Бутон SOS
8	LCD дисплей	19	Бутон M1 ◀ 
9	Ляв бутон на функциите	20	Бутон M2  ▶

10	Бутон за обаждане	21	Бутон на фотоапарата 
11	Алфанумерични бутони		

БУТОНИ	ФУНКЦИЯ
Ляв бутон на функциите (LFT)	С натискането на този бутон влизате в менюто в режим на готовност; С натискането на този бутон пускате функцията, която веднага се изобразява в левия долен ъгъл на дисплея.
Десен бутон на функциите (PFT)	С натискането на този бутон преминавате в списъка на контактите в режим на готовност. С натискането на този бутон преминавате обратно в предишното меню. С натискането на този

	<p>бутон намалявате звука на входящия разговор.</p>
<p>Бутон за обаждане</p>	<p>С натискането на този бутон започвате разговор с избрания телефонен номер.</p> <p>С натискането на този бутон приемате входящ разговор.</p> <p>С натискането на този бутон в режим готовност влизате в историята на разговорите.</p>
<p>Бутон край на разговора</p>	<p>Изключване на телефона: С по-дълго задържане на бутона в режим на готовност телефонът се изключва.</p> <p>Включване на телефона: С по-дълго задържане на бутона изключеният телефон отново се включва.</p> <p>С натискането на този бутон минавате обратно в режим на готовност.</p>

	<p>С натискането на този бутон прекратявате разговора .</p>
<p>Навигационен курсор</p>	<p>С натискането на курсора в списъка на функциите можете да преминавате на различни възможности.</p> <p>В режим на готовност с натискане на курсора надолу влизате във фотоапарата и а натискането на курсора нагоре отивате в SMS съобщенията.</p> <p>В „диктофона на звука“ използвайте курсора „надолу“ за пускане на звука.</p> <p>В режим „FM радио“ използвайте навигационния курсор за настройка на силата на звука.</p> <p>С натискане на курсора можете да разглеждате избраната страница.</p>

	<p>По време на разговор променят силата на звука с натискане на бутона нагоре и надолу. При снимане служи за приближаване и отдалечаване (zoom).</p>
<p>Бутони M1 и M2</p> 	<p>С натискане на бутона избирате от определените възможности. С по-дълго задържане на бутона M1/M2 пускате предварително настроеното спешно обаждане.</p>
<p>Бутон на фотоапарата</p> 	<p>В менюто „Фотоапарат“ с този бутон се снима. В менюто „Видео“ с този бутон записвате видеа. В менюто „Видео“ с този бутон пускате видеа.</p>
<p>Алфанумерични бутони</p>	<p>В режим на готовност те дават възможност да се</p>

	<p>напише телефонният номер за набирание, в режим редактиране дава възможност за писане с букви и числа.;</p> <p>С продължително натискане на бутона „0“ изключват / включват фенерчето.</p>
Бутон *	<p>С двойно натискане на бутона „*“ в режим на готовност написват символа „+“ за международни разговори.</p>
Бутон #	<p>С натискане на бутона променят начина на въвеждане на текста.</p>
Страничен бутон	<p>Бутон на силата на звука: Промяна на силата на звука по време на разговор, при гледане на видеа и включено FM радио. С натискане на този бутон нагоре и надолу избират опции от</p>

менюто.
Бутон на фенерчето:
включване/изключване на
фенерчето.

**Слот за SIM карта / слот за
карта TF / Позиция на
батерията – виж
долупосочената фигура:**

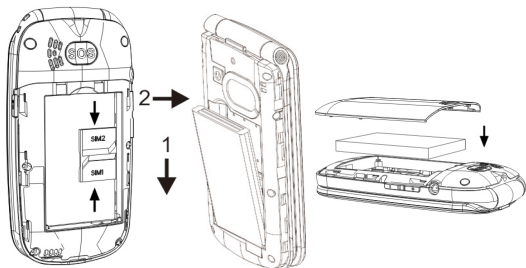

ОБАЖДАНЕ

В режим на готовност въведете телефонен номер и с натискането на „обаждане“ започвате разговора.

С натискане на бутона край на разговора приключвате или отказвате разговор.

СЪОБЩЕНИЯ

При влизане в менюто се показва: Напиши SMS съобщение, Получени съобщения, Започнати съобщения, За изпращане, Изпратени съобщения и Настройки на съобщенията. Капацитетът на съобщенията зависи от максималния капацитет на паметта на телефона и външните SIM карти. Състоянието на паметта на SIM картата или телефона могат да се проверяват.

МУЛТИМЕДИИ

1. Фотоапарат

С натискане на бутона  ← с вградения фотоапарат могат да се правят снимки. Със същия бутон могат да се променят и настройките на фотоапарата. Лещата на фотоапарата се намира на задната страна на телефона и екранът функционира като визьор. Снимките са във формат JPG. След изтеглянето на снимките в компютър можете да ги разгледате в съответната програма. Ако капацитетът на паметта не е достатъчен,

изтрийте някои от снимките или други файлове в „Мениджър на файловете“.

Снимката може да бъде показана в опциите на фотоапарата и може да бъде променяна с помощта на „Настройки на фотоапарата“, „Настройки на снимката“, „Хармонизиране на бял цвят“ и „Режим снимки“.

В менюто може също така да се избере опция камера и с натискането на бутона  ← пускате записването на видео.

2. Записване на видео

С натискането на бутона на фотоапарата  ← започвате да записвате видео.

Дължината на видеозаписа зависи от лимита във времето и капацитета на мемори картата. След влизането в менюто могат да се изберат следните опции: Превключи на камера, Настройка на камерата, Настройки на видеото и Памет.

3. Аудио плейър

На екрана се изобразява следната легенда: Списък, Обратно. В списъка се

показват имената на песните, които сте записали. С избиране на една от тях влизате в списъка: С избиране на опция от подробния списък можете да пуснете, да актуализирате списъка или да промените настройките. Ако в списъка няма никакви песни, виждате само Актуализирай списъка или Настройки. С натискане на бутона **Нагоре** и **Надолу** можете да настроите режима на пускане на музика.

Бутона M1 ◀ 👤 / M2 👤 ▶: служат за самостоятелно превключване на предишна или следваща песен.

Бутон на фотоапарата 📷 ⏪: За спиране и пускане



Сила на звука: С натискане на бутона на силата на звука можете да промените силата на звука при слушане на музика.

4. Видео





Влезте в менюто Видео. С натискането на левия функционален бутон изберете от опциите: Пусни, Изпрати, Промени името, Изтрий и Памет.

5. FM радио

За слушане на радио най-напред пъхнете слушалките в телефона. Можете да изберете следните възможности:

Чрез натискане на бутона на фотоапарата   включвате радиото.

С натискането на бутона НАГОРЕ-НАДОЛУ (+/-) регулирате силата на звука.

С натискането на бутоните M1   **и M2**   автоматично **ПОТЪРСЕТЕ** станцията.

Списък на станциите: показва списъка на ръчно или автоматично намерените станции.

Ръчно въвеждане: Станцията може да се слуша благодарение на ръчното въвеждане на честотата. Бутонът „*“ функционира като „.“, за въвеждане на 89,9 е достатъчно да се напише „8,9, *,9“.

Настройки: Възможно е да се включи/изключи „Музика като фон“ и

„Колона“ и да се променя качеството на звука.

Записване: С помощта на функцията „записване“ можете да записвате FM програма.

НАСТРОЙКИ

1. Настройки на телефона

С помощта на тази функция можете да настроите Дата и час, Езици, Екрана и да управлявате режим Самолет и съкращения на бутоните НАГОРЕ/НАДОЛУ (+/-).

Обновяване на фабричните настройки

Въведете парола 1234'

2. Настройка на охраната

За охрана на личните данни можете да настроите охрана на SIM картата или телефона.

3. Настройка на разговорите

Настройка на Dual SIM картата:

С помощта на тази функция е възможно да се промени режимът на SIM картата „Две SIM карти“, „Само SIM карта 1“, „Само SIM карта 2“, „Режим Самолет“.

Изчакване на разговора: Активирайте или деактивирайте тази функция, изберете възможност за проверка на сегашната настройка на тази функция.

Пренасочване на разговорите: Включва пет различни настройки – Пренасочване винаги, Пренасочване, ако номерът е недостъпен, Пренасочване, когато номерът не отговаря, Пренасочване, ако е заето и Пренасочване на всички разговори чрез интернет. С натискане на опция Анулирай деактивирате всички пренасочвания на разговорите.

Блокиране на разговорите: Блокирайте номерата, които сами набирате или които ви се обаждат.

Напреднали настройки:

Автоматично повторно набиране: След активиране на тази функция телефонът автоматично отново набира номера всеки път, когато разговорът прекъсне или е отказан.



Показване на времетраенето на разговора: Изобразява се общото времетраене на разговора.

Нотификация за дължината на разговора: Режим Нотификация за дължината на разговора може да се настрои като еднократна или повтаряща се нотификация, за деактивиране на тази функция изберете Изключи.

Режим на отговор: Изберете Режим на отговор.

Предупреждение: Функцията изисква частична поддръжка от оператора.

4. Бързо набиране

С дълго натискане на бутона M1 ◀  / M2  ▶ настройвате телефонните номера, които могат да се избират.

Изберете „Меню“ и с помощта на бутоните „нагоре/надолу“ отидете до „Настройки“.

Изберете „Бързо набиране“ и натиснете „ОК“, след това изберете меню на настройки на M1 и M2 и попълнете желанния номер.

Довършили сте настройката на бутоните M1 и M2. След това можете с дълго натискане на бутона M1 ◀ 👤 или M2 👤 ▶ да се обадите на номера, който сте настроили на бутона.

Настройте алфанумеричните бутони 2-9: Тук е възможно да се настроят и запамятят 8 номера за бързо набиране, които отговарят на числата 2-9. След активиране на бързото набиране в режим на готовност натиснете и задръжте един от 8 алфанумерични бутона и телефонът ще набере съответния телефонен номер от списъка за бързо набиране.

5. SOS настройка

Можете да го включите/изключите, да настроите номер и съдържание на SMS съобщението.

SOS настройка: Изберете „Меню“ → □ „Настройки“ → „SOS Настройки“, настройте „Състояние“ на „Включено“ и след това на числата 1-5 настройте SOS номер. Можете да настроите и съдържанието на съобщението.

Начин: Ако SOS е настроен. с по-дълго задържане на бутона SOS пускате функцията SOS, която протича по следния начин:

Чува се силна аларма,

Едновременно с това на всички номера за аларма ще бъде изпратено SMS съобщение със съдържание: „МОЛЯ ЗА ПОМОЩ.“.

След това започва набирането на настроените номера на спешното повикване, всеки номер ще бъде набран три пъти.

SOS ще спре, ако някой отговори на спешното повикване, или ако никой от лицата не приеме разговора след третото набиране.

TOOLS (инструменти)

Калкулатор

Тази функция предлага различни функции на калкулатор включително плюс, минус, умножение и деление.

Bluetooth

Bluetooth може да се включи или изключи. Bluetooth: може да се включи и след това да се потърси устройство Bluetooth, може да се свърже с друго устройство и да се използват заедно. С Bluetooth може да се настои и устройство за запаметяване, пътят на звука и др. под.

ТЕЛЕФОНЕН УКАЗАТЕЛ

В телефонния указател на телефона могат да се запаметят до 250 телефонни номера, капацитетът на контактите на SIM картата зависи от оператора на мрежата, за установяване на капацитета се обърнете към местния оператор.

РЕГИСТЪР НА РАЗГОВОРИТЕ

От главното меню влизате в Регистъра на разговорите, където се показват пропуснатите разговори / набраните номера / входящите разговори / отказаните разговори и регистър на времетраенето на разговорите.

РЕГИСТЪР НА ЗВУКОВИ ФАЙЛОВЕ

Влезте в звукозаписите, с натискането на бутона МЕНЮ изберете Нов файл и имате следните опции: Нов запис, Пусни, Списък.

СНИМКА

С помощта на тази функция можете да изберете която и да е снимка и с натискането на левия бутон изперете от следните опции: Покажи, Възможности на показване, Изпрати, Използвай като, Промени името, Изтрий, Подреди според, Изтрий всички файлове, Място за запаметяване и Информация за снимката.

КАЛЕНДАР

В календара може да се покаже дата, да се добави събитие, да се изтрие събитие и др. под.

БУДИЛНИК

В будилника могат да се настроят 3 будилника с повтаряне, отлагане или тип аларма.

РЕЖИМИ

Този мобилен телефон предлага няколко режима. Можете да изберете или да промените режима и да го активирате. На разположение са следните възможности:

Нормален

Тих

Дискретен

Вътре

Навън

МОИТЕ ФАЙЛОВЕ

Мениджърът на файловете управлява файловете в телефона и на външната мемори карта. В това меню можете да управлявате снимки, MP3 файлове и други директории от това меню.

Аудио – папка Аудио

Фотографии – папка Фотографии

Видеа – папка Видеа

Гаранцията НЕ СЕ ОТНАСЯ до:

- Инсталиране на друг фърмуер, различен от този, който е инсталиран първоначално в телефона EVOLVEO.
- Електромеханична или механична повреда на телефона, причинена от неподходяща употреба (напр. спукан дисплей, спукано предно или задно покритие на телефона, повреден захранващ microUSB конектор, слот за SIM карта, слот за microSDHC карта, вход за слушалки и др. под.)
- Повреда на колоните и слушалките, причинени от метални частици.
- Повреда от природно въздействие като напр. огън, вода, статично електричество, висока температура.
- Повреди, причинени от стандартно

износване.

- Щети, причинени от ремонти от неквалифицирано лице
- Фърмуера на телефона, ако изисква актуализация поради промяна на параметрите на мобилната мрежа.
- Повреди в мобилната мрежа
- Батерията, ако след 6 и повече месеца не запази първоначалния си капацитет (гаранцията на капацитета на батерията е 6 месеца).
- Умишлена повреда.

Гаранционен и следгаранционен сервиз

Ремонт и сервиз могат да се извършват само в оторизиран сервиз за изделия EVOLVEO (допълнителна информация на

www.evolveo.com), иначе можете да повредите мобилния телефон и да анулирате гаранцията.



— Ликвидация: Символът на задраскан контейнер за боклук на изделието в приложената документация или на опаковката означава, че в държавите на Европейския съюз всички електрически и електронни устройства, батерии и акумулатори след приключване на тяхната употреба трябва да бъдат ликвидирани отделно в рамките на сепарираните отпадъци. Не изхвърляйте тези продукти заедно с битовите отпадъци



ДЕКЛАРАЦИЯ ЗА СЪОТВЕТВИЕ

С настоящото фирма Abacus Electric ООД заявява, че телефонът EasyPhone FD отговаря на изискванията на нормите и разпоредбите, които се отнасят за дадения тип устройство.

Пълното съдържание на Декларацията за съответствие можете да намерите на <ftp://ftp.evolveo.com/ce>

Вносител / Dovoзca / Importer / Importör

Abacus Electric ООД

Planá 2, 370 01, Чехия

Производител / Výrobca / Manufacturer /

Gyártó

Naxya Limited

No. 5, 17/F Bonham Trade Centre, 50

Bonham Strand, Sheung Wan, Hong Kong

Произведено в Китай

Copyright © Abacus Electric ООД

www.evolveo.com

www.facebook.com/EvolveoCZ

Всички права запазени.

Външният вид и техническата спецификация могат да се променят без предварително съобщаване.